



MODUL4000 MEGA ELOSZTÓRENDSZER TÍPUSVIZSGÁLT KAPCSOLÓBERENDEZÉS CSALÁD REKESZELT KIALAKÍTÁS SZERELÉSI LEÍRÁS



MO LÉGMEGSZAKÍTÓS MEZŐK, FORMA 2B, 4B	
KOCSIZHATÓ MEGSZAKÍTÓVAL.....	1
FIX MEGSZAKÍTÓVAL.....	9
MC4 MEGSZAKÍTÓS MEZŐK, FORMA 2B, 4B.....	17
630A FÜGGŐLEGES SZAKASZOLÓ KAPCSOLÓS MEZŐK	
600 ÉS 800 mm SZÉLES, FORMA 2B.....	25

MO LÉGMEGSZAKÍTÓS MEZŐK

1 BETÁPLÁLÓ / LEÁGAZÓ MEZŐ KOCSIZHATÓ MEGSZAKÍTÓVAL, KÁBELCSATLAKOZÁSSAL

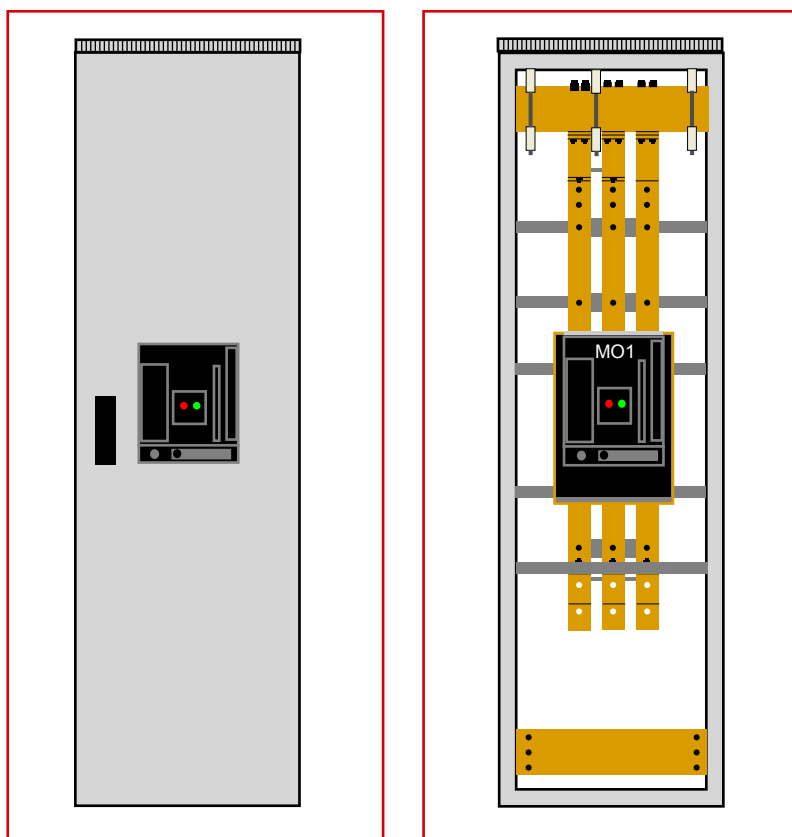

ELŐLNÉZET AJTÓVAL

ELŐLNÉZET AJTÓ NÉLKÜL, ALSÓ CSATLAKOZÁS

MŰSZAKI ADATOK

Fogyójtósín névleges áram / mező zárlati szilárdság	4000A, 3200A, 2500A, 1600A / 65kA
Védettség	IP20

BETÁPLÁLÓ / LEÁGAZÓ MEZŐ KOCSIZHATÓ MEGSZAKÍTÓVAL, KÁBELCSATLAKOZÁSSAL (FOLYTATÁS)

VÁZSZERKEZET ÖSSZEÁLLÍTÁSI ÁBRA

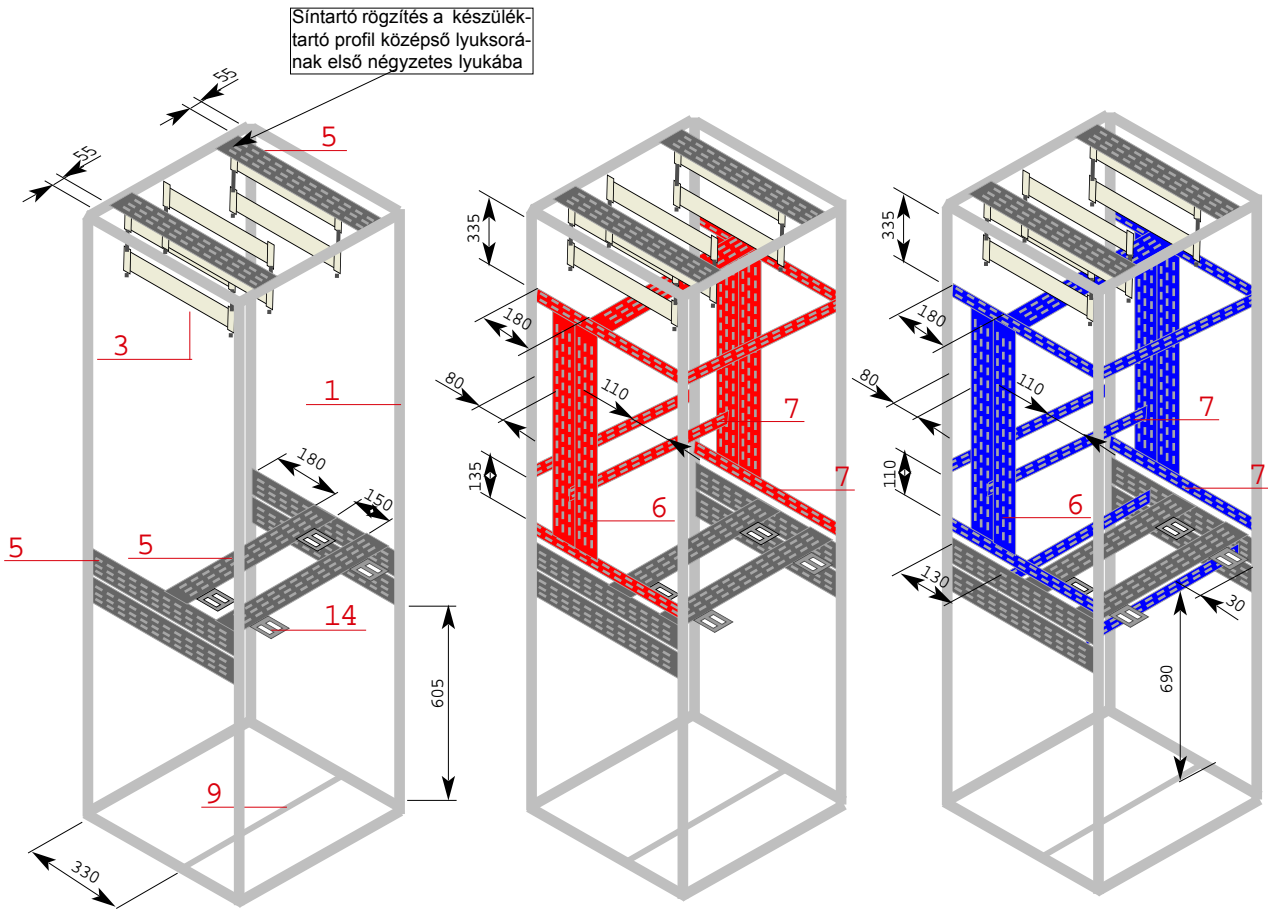

1. FORMAI KIALAKÍTÁS

2B FORMAI KIALAKÍTÁS

4B FORMAI KIALAKÍTÁS

SCHRACK INFO

1	AS 206 061 szekrény
3	HUDELTA 310 gyűjtősíntartó
5	AS CLC 600 készüléktartó profil
6	AS CLC 800 készüléktartó profil
7	AS CLF 600 készüléktartó profil
9	AS CAB 600 kábelfűző sín
14	HU 000 051 rögzítő fül

MO LÉGMEGSZAKÍTÓS MEZŐK

3

■ BETÁPLÁLÓ / LEÁGAZÓ MEZŐ KOCSIZHATÓ MEGSZAKÍTÓVAL, KÁBELCSATLAKOZÁSSAL (FOLYTATÁS)

■ ÁLTALÁNOS SZERELÉSI RÉSZLETEK

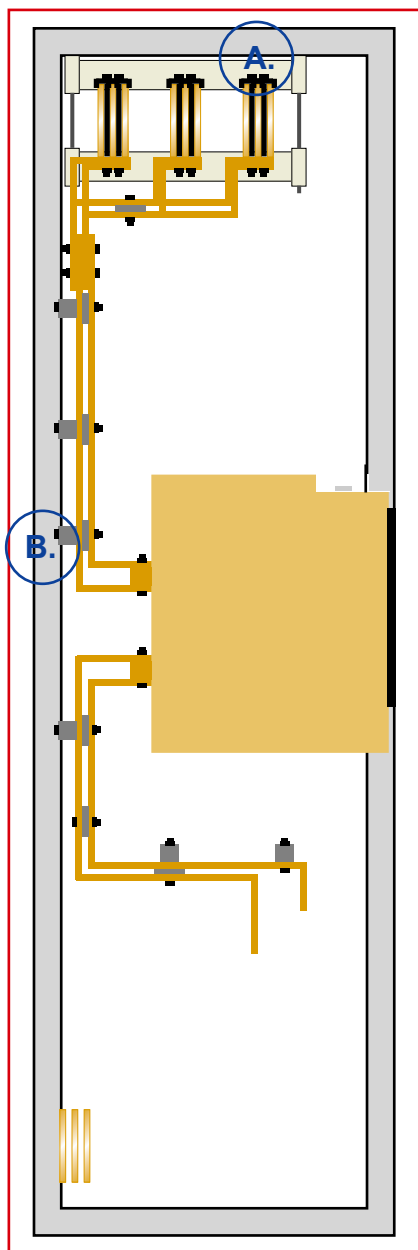

OLDALNÉZET, ALSÓ CSATLAKOZÁS

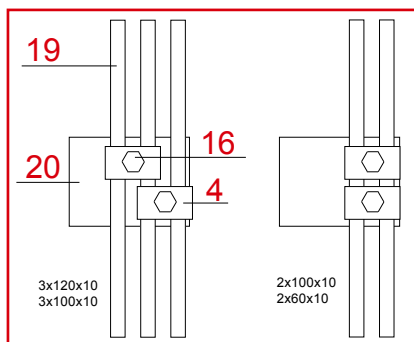

A./ FŐGYŰJTŐSÍN CSATLAKOZÁS, FELÜLNÉZET

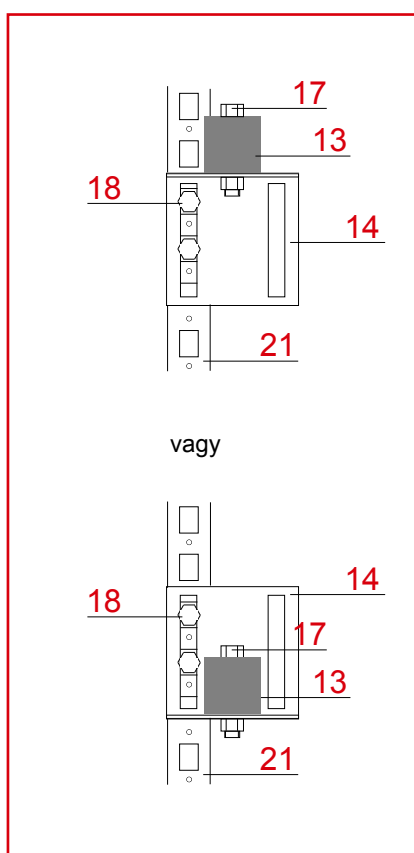

vagy

B./ SÍNTARTÓ RÖGZÍTÉS, OLDALNÉZET

■ SCHRACK INFO

- A megszakítóház első rögzítési pont furatközép távolsága az ajtó belső síkjától 58mm
- A csatlakozó kábelt bekötő csavarok meghúzási nyomatéka 80Nm

4	TT NCB 000 síncsatlakozó kapocs
13	HU 000 052 30x30mm távtartó szigetelő
14	HU 000 051 rögzítő fül
16	M10-es csavarkötés, oldalanként feszítő alátéttel, M=50Nm
17	M8-as csavarkötés, oldalanként feszítő alátéttel, M=30Nm
18	M8-os csavarkötés csavarkötés bepattintható anyával, M=22Nm
19	Főgyűjtősín
20	Csatlakozó sín
21	Szekrény vázszerkezet

M=Meghúzási nyomaték

■ BETÁPLÁLÓ / LEÁGAZÓ MEZŐ KOCSIZHATÓ MEGSZAKÍTÓVAL, KÁBELCSATLAKOZÁSSAL (FOLYTATÁS)

■ GYŰJTŐSÍNEZÉS

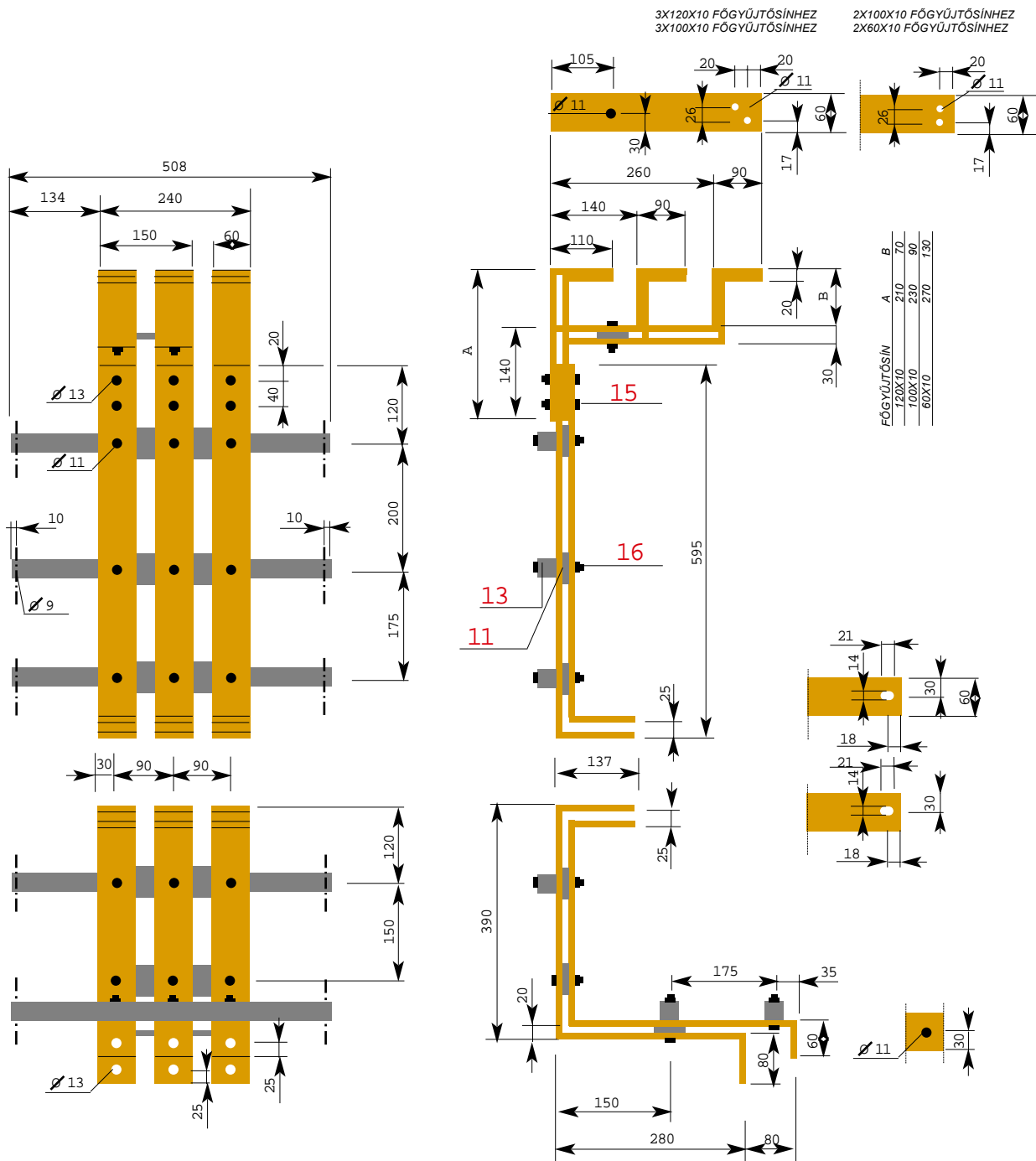

■ SCHRACK INFO

11	HU 000 029 50x10mm távtartó szigetelő
13	HU 000 052 30x30mm távtartó szigetelő
15	M12-es csavarkötés, oldalanként feszítő alátéttel, M=70Nm
16	M10-es csavarkötés, oldalanként feszítő alátéttel, M=50Nm

M=Meghúzási nyomaték

MO LÉGMEGSZAKÍTÓS MEZŐK

5

■ BETÁPLÁLÓ / LEÁGAZÓ MEZŐ KOCSIZHATÓ MEGSZAKÍTÓVAL, KÁBELCSATLAKOZÁSSAL (FOLYTATÁS)

■ 2B REKESZELÉS SZERELÉSI RÉSZLETEK

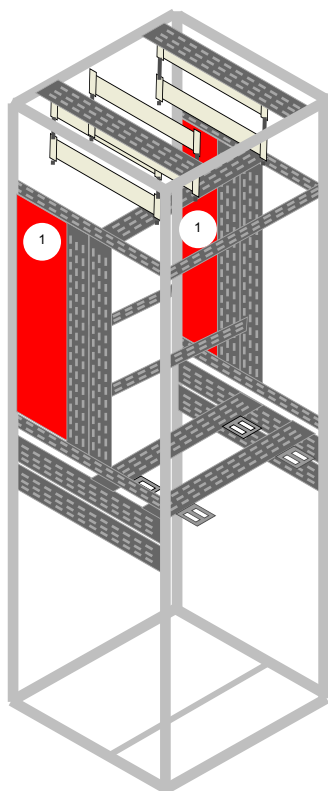

2B FORMAI KIALAKÍTÁS

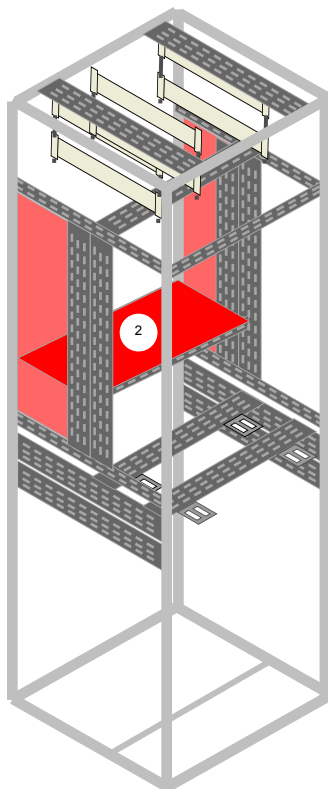

2B FORMAI KIALAKÍTÁS

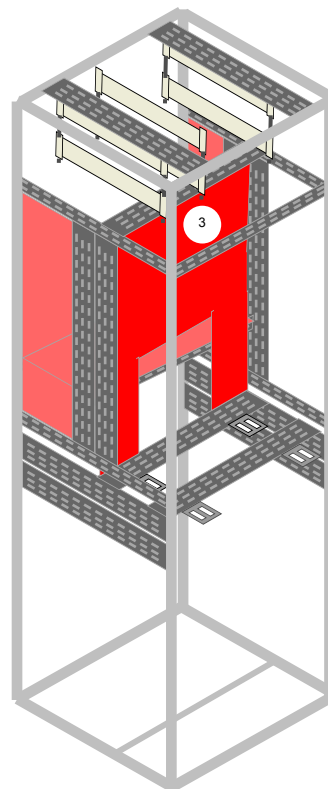

2B FORMAI KIALAKÍTÁS

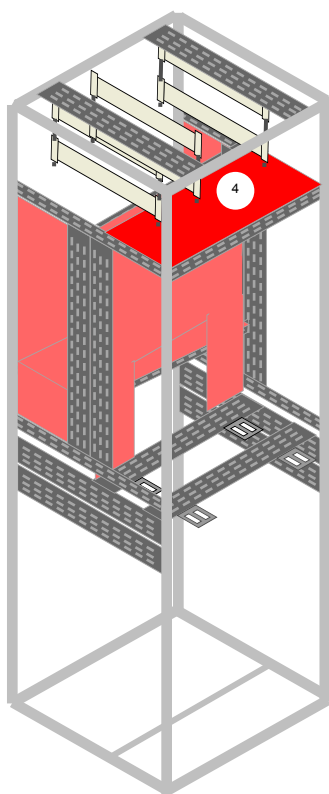

2B FORMAI KIALAKÍTÁS

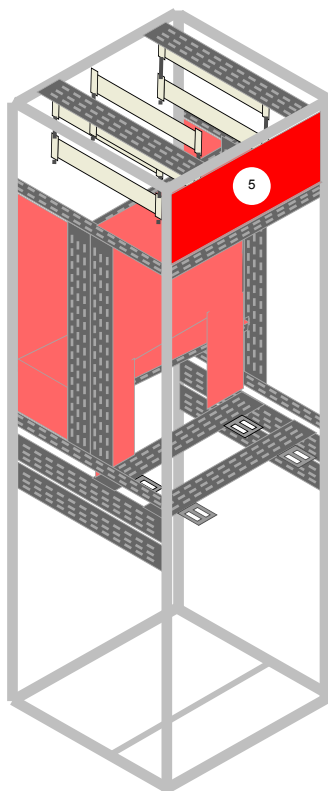

2B FORMAI KIALAKÍTÁS

■ SCHRACK INFO

- Az 1-es jelű elemet a vázszerkezet kialakítása után be kell szerelni
- A 2-es jelű elem szerelése előtt a mező sínezését és a megszakító beépítését el kell végezni
- A továbbiakban a burkolatok szerelési sorrendje a számozásuknak megfelelő sorrendben történik
- A burkolatok rögzítése M6x15 méretű csavarral lehetséges a vázszerkezeti négyzetes nyílásokban elhelyezett M6 bepattintós anyákhoz

■ BETÁPLÁLÓ / LEÁGAZÓ MEZŐ KOCSIZHATÓ MEGSZAKÍTÓVAL, KÁBELCSATLAKOZÁSSAL (FOLYTATÁS)

■ 4B REKESZELÉS SZERELÉSI RÉSZLETEK

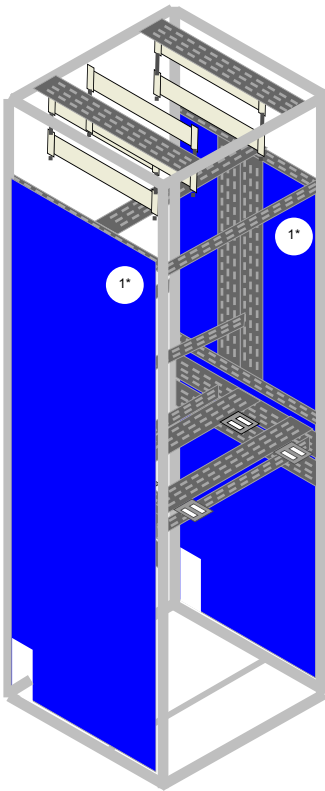

4B FORMAI KIALAKÍTÁS

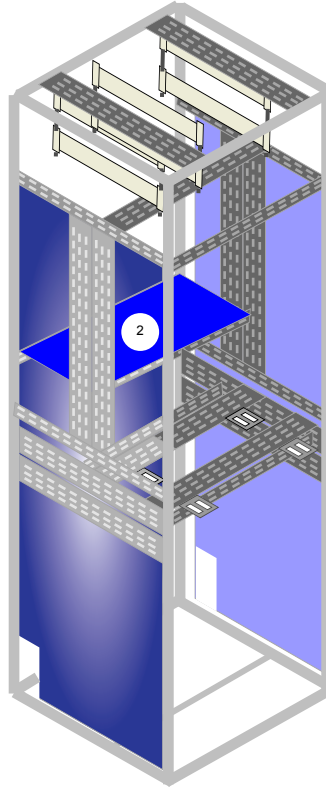

4B FORMAI KIALAKÍTÁS

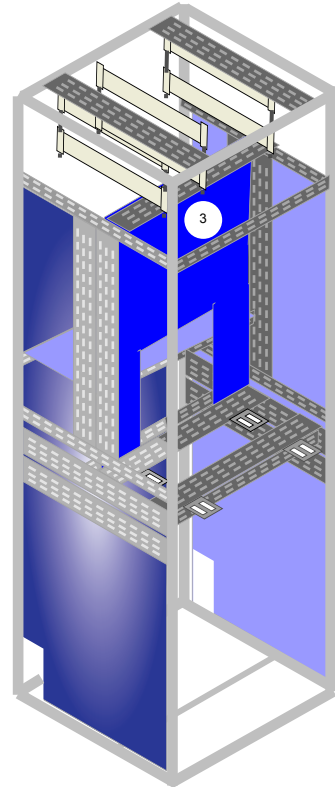

4B FORMAI KIALAKÍTÁS

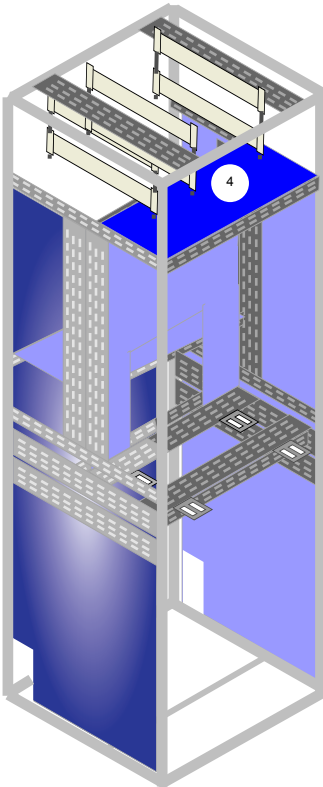

4B FORMAI KIALAKÍTÁS

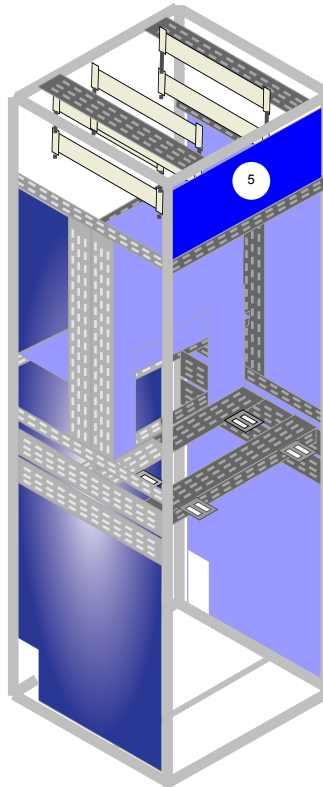

4B FORMAI KIALAKÍTÁS

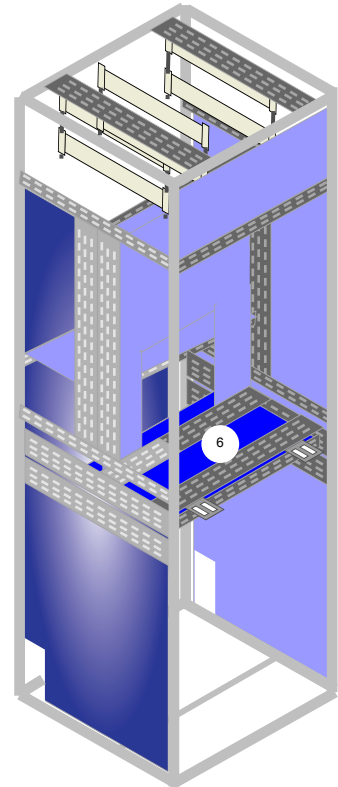

4B FORMAI KIALAKÍTÁS

MO LÉGMEGSZAKÍTÓS MEZŐK

7

■ BETÁPLÁLÓ / LEÁGAZÓ MEZŐ KOCSIZHATÓ MEGSZAKÍTÓVAL, KÁBELCSATLAKOZÁSSAL (FOLYTATÁS)

■ 4B REKESZELÉS SZERELÉSI RÉSZLETEK (FOLYTATÁS)

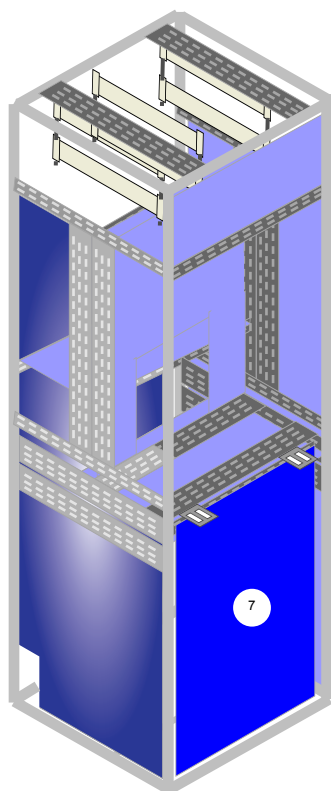

■ SCHRACK INFO

- Az 1*jelű elemet a vázszerkezet kialakítása után be kell szerelni
- A 2-es jelű elem szerelése előtt a mező sínezését és a megszakító beépítését el kell végezni
- A továbbiakban a burkolatok szerelési sorrendje a számozásuknak megfelelő sorrendben történik
- A burkolatok rögzítése M6x15 méretű csavarral lehetséges a vázszerkezeti négyzetes nyílásokban elhelyezett M6 bepattintós anyákhoz

4B FORMAI KIALAKÍTÁS

■ A BURKOLATOK MÉRETEI

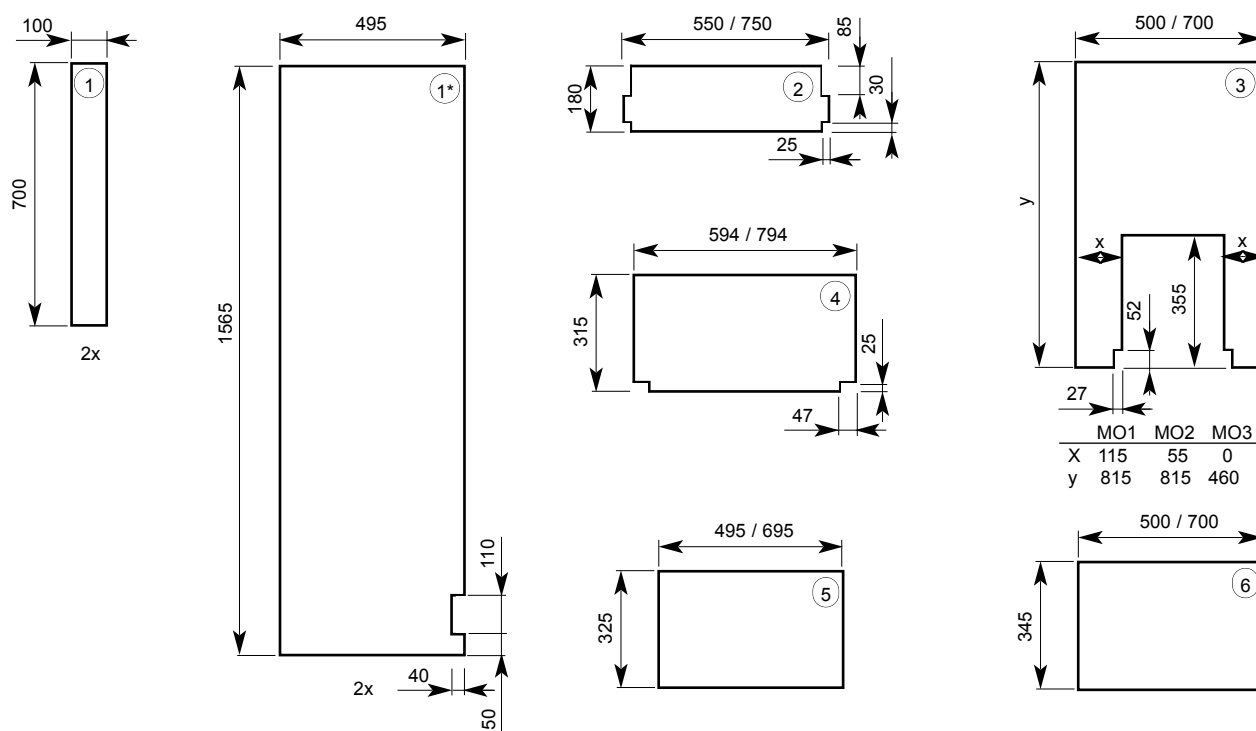

/// BETÁPLÁLÓ / LEÁGAZÓ MEZŐ KOCSIZHATÓ MEGSZAKÍTÓVAL, KÁBELCSATLAKOZÁSSAL (FOLYTATÁS)

/// A BURKOLATOK MÉRETEI (FOLYTATÁS)

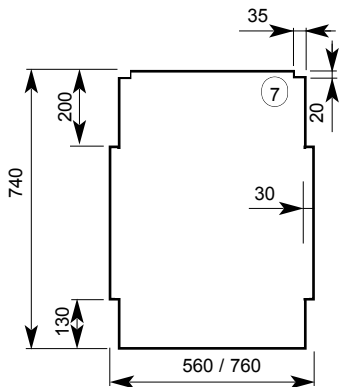

/// SCHRACK INFO

- 1mm vastag horganyzott, perforált acéllemezek
- A / jel mögötti szélességi értékek MO3 megszakító beépítésére vonatkoznak (800mm széles szekrény)

/// A BURKOLATOK RÖGZÍTÉSI PONTJAI

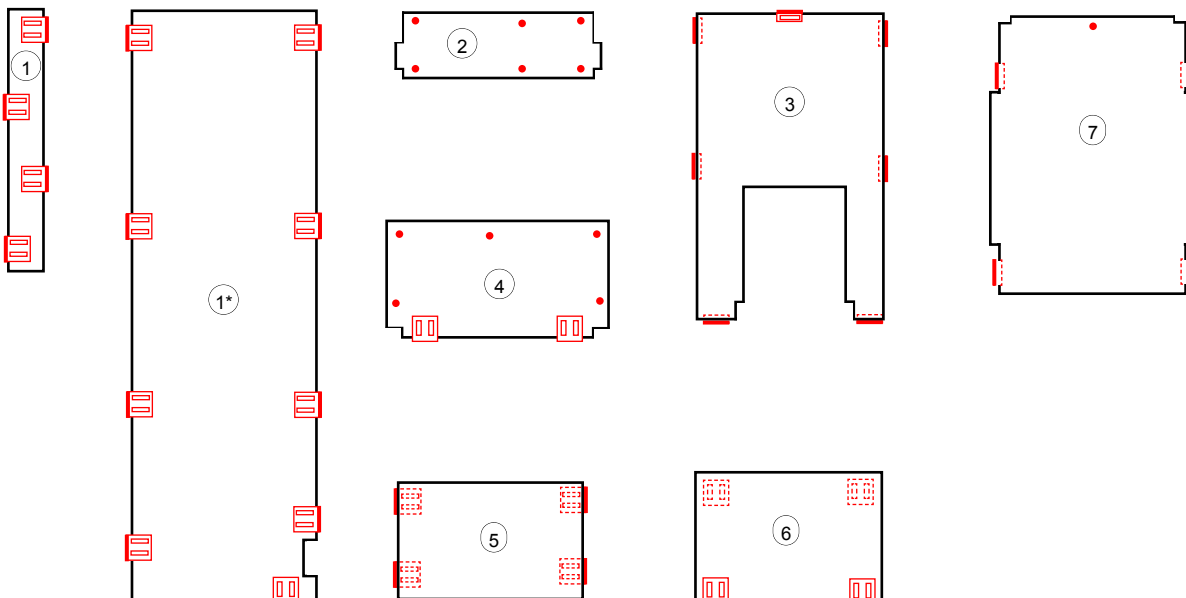

-  HU 000 051 rögzítő fül
 • M6-os csavarkötés vázszerkezeti elemhez

/// SCHRACK INFO

- A rögzítő füleket a burkolati elemekre előre fel kell szerelni, M6-os csavarokkal

BETÁPLÁLÓ / LEÁGAZÓ MEZŐ FIX MEGSZAKÍTÓVAL, KÁBELCSATLAKOZÁSSAL

9

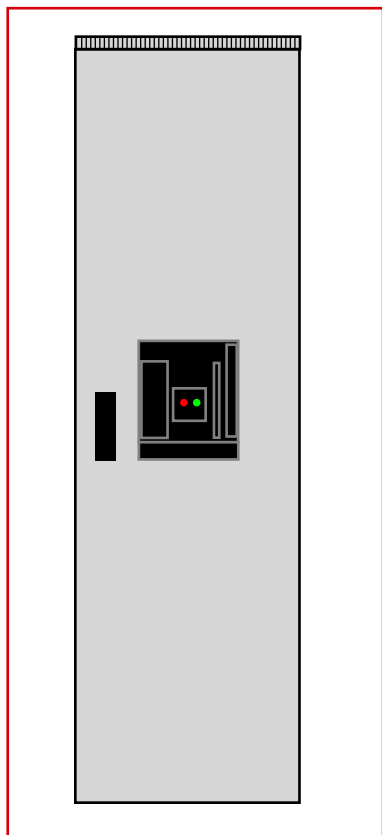

IP31 KIVITEL, ELŐLNÉZET AJTÓVAL

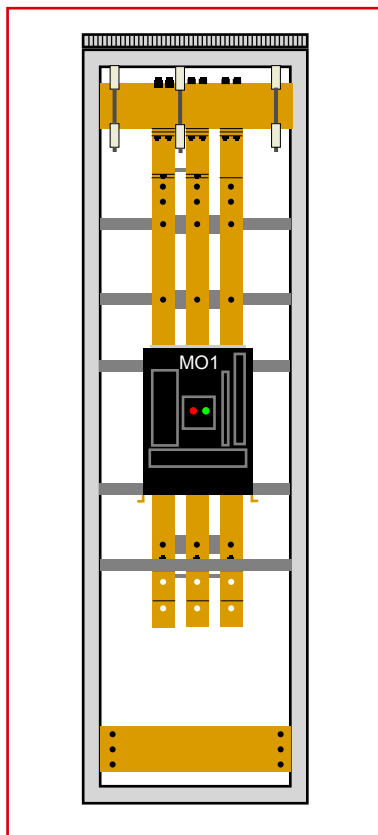

ELŐLNÉZET AJTÓ NÉLKÜL, ALSÓ CSATLAKOZÁS

MŰSZAKI ADATOK

Fogyóújtósín névleges áram / mező zárlati szilárdság	4000A, 3200A, 2500A, 1600A / 65kA
Védettség	IP20

■ BETÁPLÁLÓ / LEÁGAZÓ MEZŐ FIX MEGSZAKÍTÓVAL, KÁBELCSATLAKOZÁSSAL (FOLYTATÁS)

■ VÁZSZERKEZET ÖSSZEÁLLÍTÁSI ÁBRA

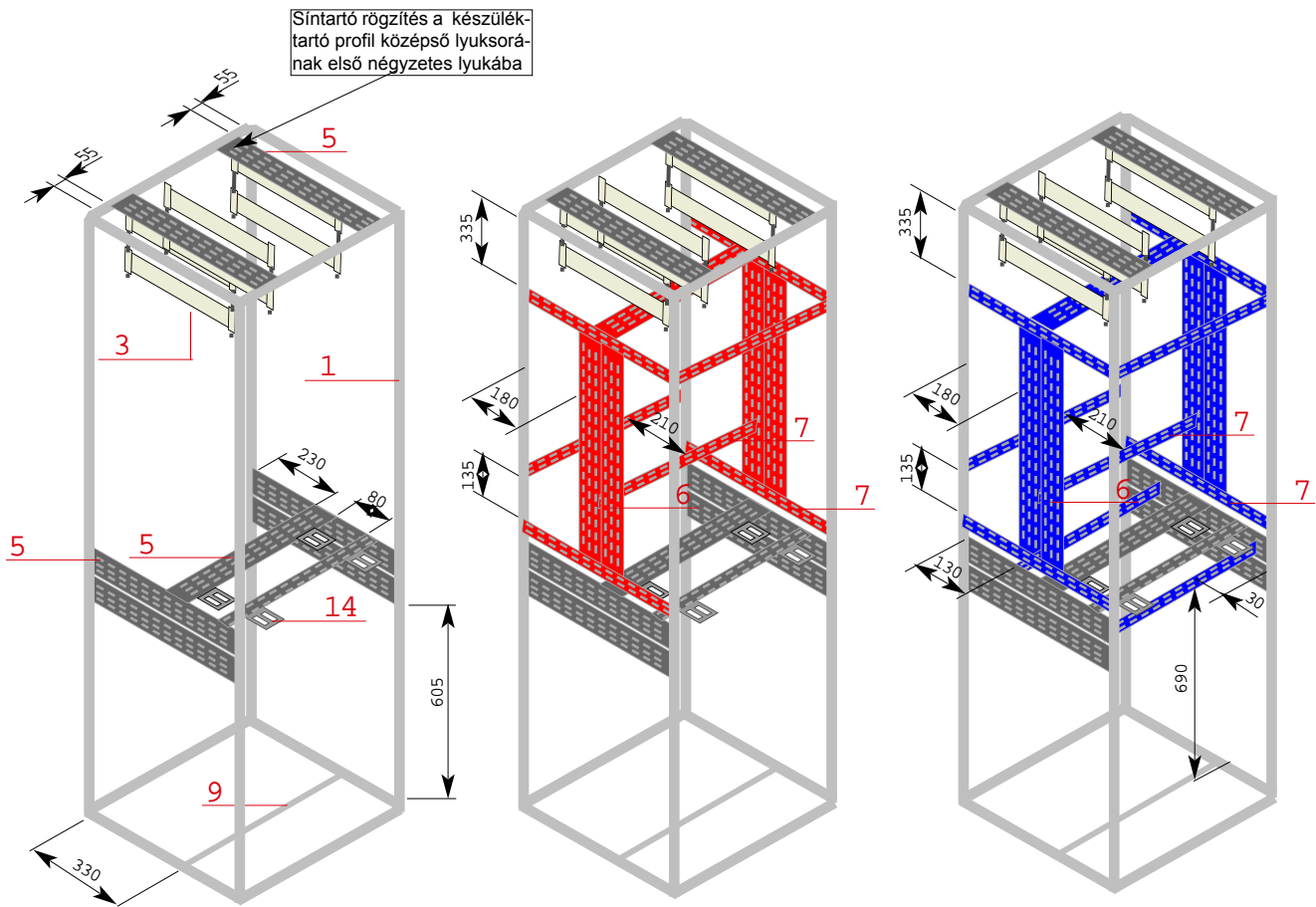

1. FORMAI KIALAKÍTÁS

2B FORMAI KIALAKÍTÁS

4B FORMAI KIALAKÍTÁS

■ SCHRACK INFO

1	AS 206 061 szekrény
3	HUDELTA 310 gyűjtősíntartó
5	AS CLC 600 készüléktartó profil
6	AS CLC 800 készüléktartó profil
7	AS CLF 600 készüléktartó profil
9	AS CAB 600 kábelrögzítő sín
14	HU 000 051 rögzítő fül

BETÁPLÁLÓ / LEÁGAZÓ MEZŐ FIX MEGSZAKÍTÓVAL, KÁBELCSATLAKOZÁSSAL (FOLYTATÁS)

ÁLTALÁNOS SZERELÉSI RÉSZLETEK

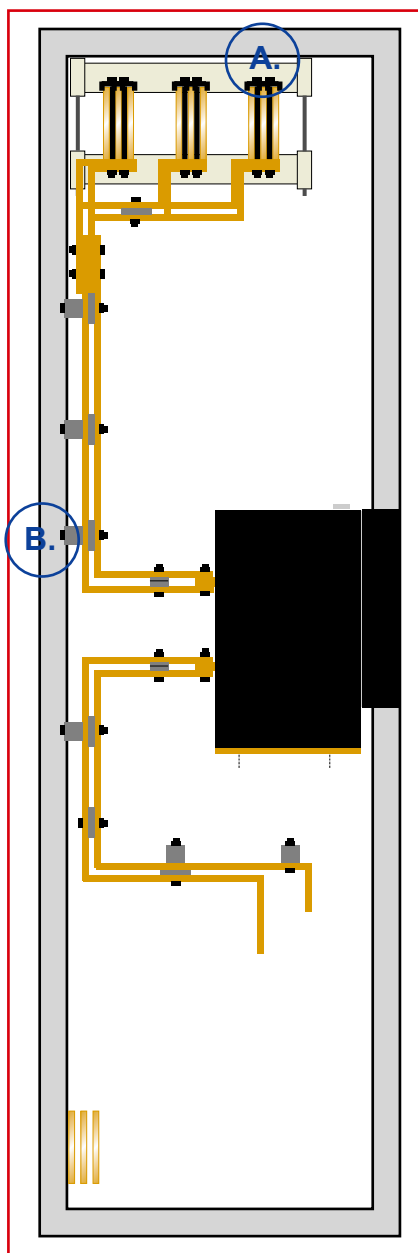

OLDALNÉZET, ALSÓ CSATLAKOZÁS

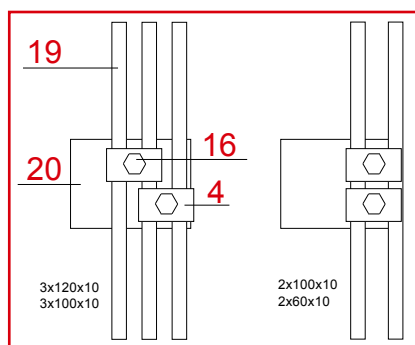

A./ FŐGYŰJTŐSÍN CSATLAKOZÁS, FELÜLNÉZET

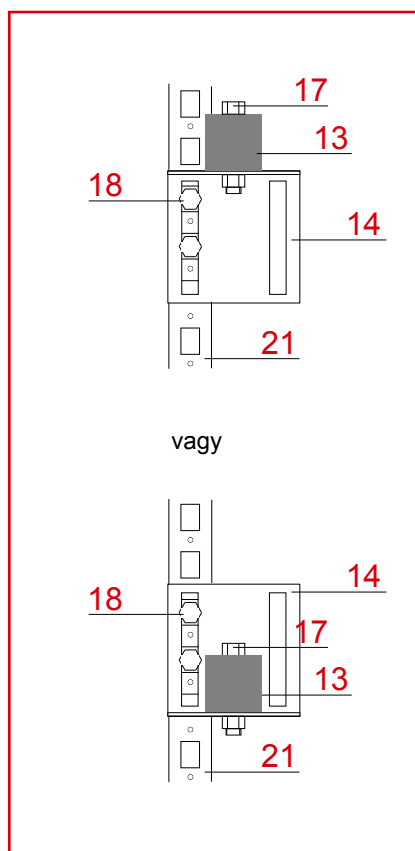

B./ SÍNTARTÓ RÖGZÍTÉS, OLDALNÉZET

SCHRACK INFO

- A megszakítóház első rögzítési pont furatközép távolsága az ajtó belső síkjától 106mm
- A csatlakozó kábelt bekötő csavarok meghúzási nyomatéka 80Nm

4	TT NCB 000 síncsatlakozó kapocs
13	HU 000 052 30x30mm távtartó szigetelő
14	HU 000 051 rögzítő fül
16	M10-es csavarkötés, oldalanként feszítő alátéttel, M=50Nm
17	M8-as csavarkötés, oldalanként feszítő alátéttel, M=30Nm
18	M8-os csavarkötés csavarkötés bepattintható anyával, M=22Nm
19	Főgyűjtősín
20	Csatlakozó sín
21	Szekrény vázszerkezet

M=Meghúzási nyomaték

■ BETÁPLÁLÓ / LEÁGAZÓ MEZŐ FIX MEGSZAKÍTÓVAL, KÁBELSATLAKOZÁSSAL (FOLYTATÁS)

■ GYÚJTÓSÍNEZÉS

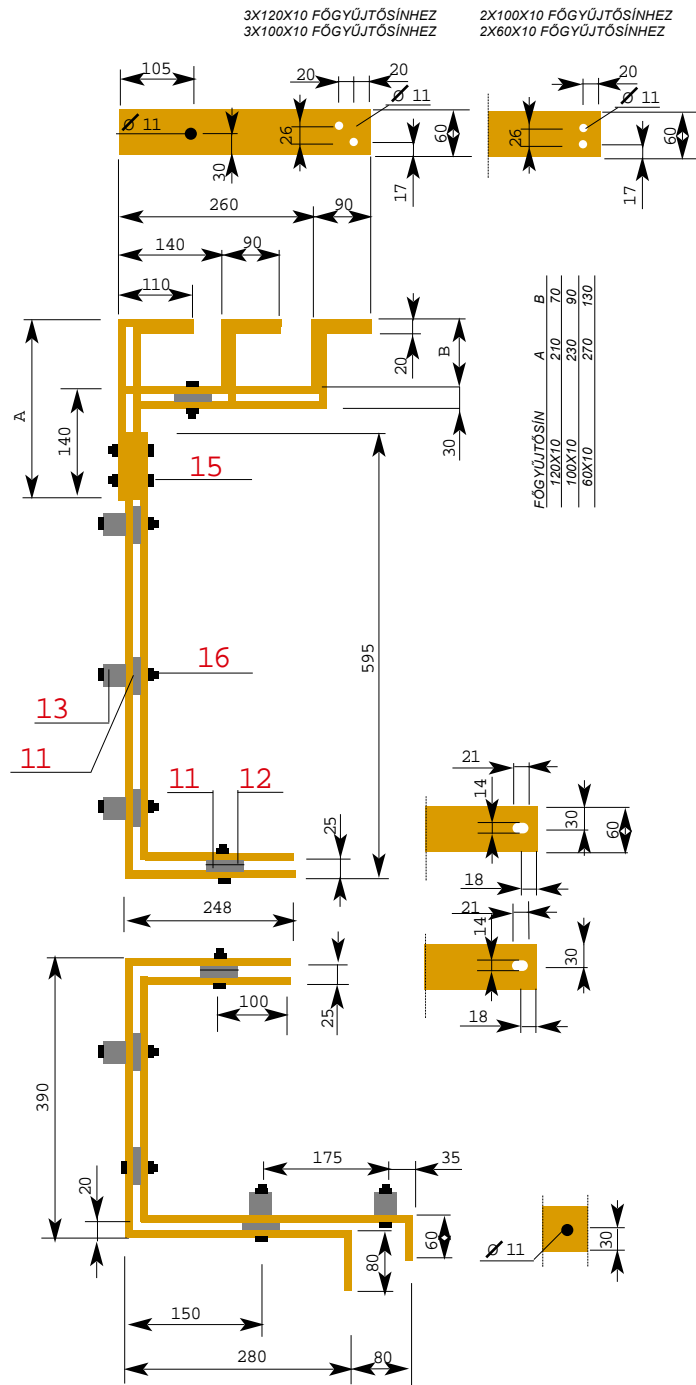
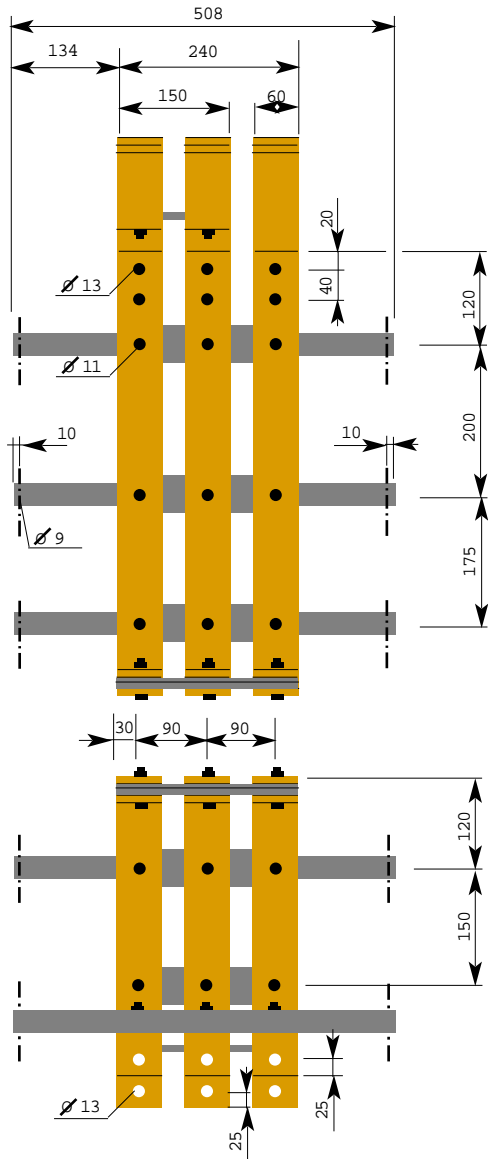

■ SCHRACK INFO

11	HU 000 029 50x10mm távtartó szigetelő
12	HU 000 030 50x5mm távtartó szigetelő
13	HU 000 052 30x30mm távtartó szigetelő
15	M12-es csavarkötés, oldalanként feszítő alátéttel, M=70Nm
16	M10-es csavarkötés, oldalanként feszítő alátéttel, M=50Nm

M=Meghúzási nyomaték

■ BETÁPLÁLÓ / LEÁGAZÓ MEZŐ FIX MEGSZAKÍTÓVAL, KÁBELCSATLAKOZÁSSAL (FOLYTATÁS)

■ 2B REKESZELÉS SZERELÉSI RÉSZLETEK

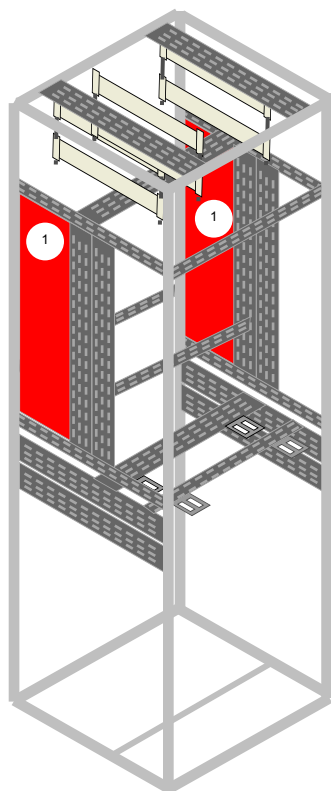

2B FORMAI KIALAKÍTÁS

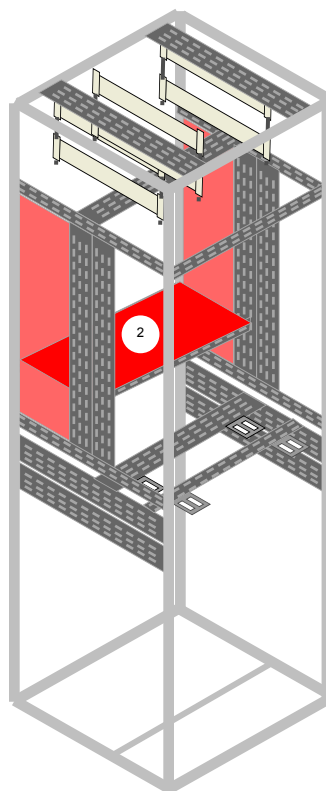

2B FORMAI KIALAKÍTÁS

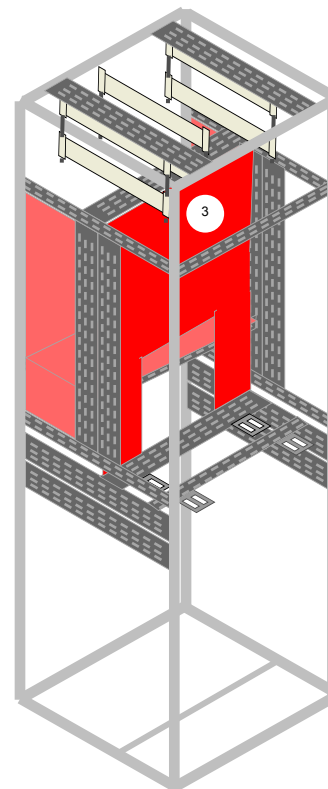

2B FORMAI KIALAKÍTÁS

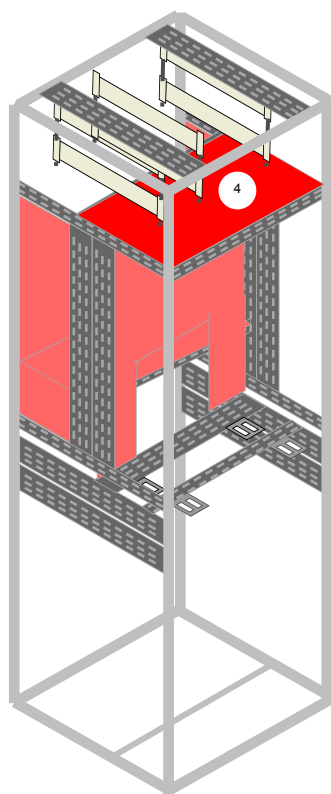

2B FORMAI KIALAKÍTÁS

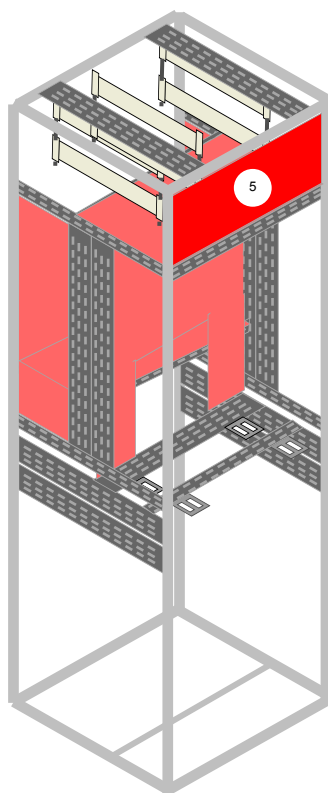

2B FORMAI KIALAKÍTÁS

■ SCHRACK INFO

- Az 1-es jelű elemet a vázszerkezet kialakítása után be kell szerelni
- A 2-es jelű elem szerelése előtt a mező sínezését és a megszakító beépítését el kell végezni
- A továbbiakban a burkolatok szerelési sorrendje a számozásuknak megfelelő sorrendben történik
- A burkolatok rögzítése M6x15 méretű csavarral lehetséges a vázszerkezeti négyzetes nyílásokban elhelyezett M6 bepattintós anyákhoz

■ BETÁPLÁLÓ / LEÁGAZÓ MEZŐ FIX MEGSZAKÍTÓVAL, KÁBELCSATLAKOZÁSSAL (FOLYTATÁS)

■ 4B REKESZELÉS SZERELÉSI RÉSZLETEK

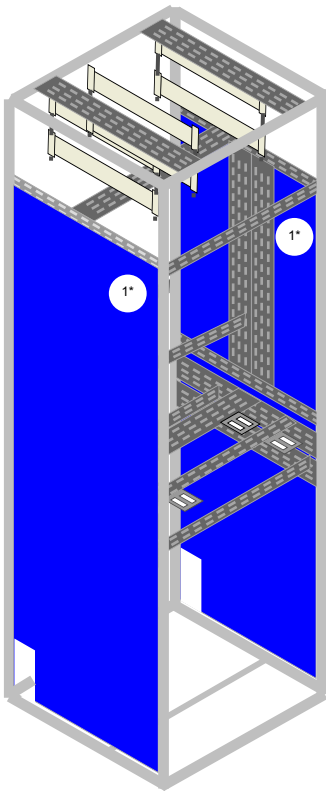

4B FORMAI KIALAKÍTÁS

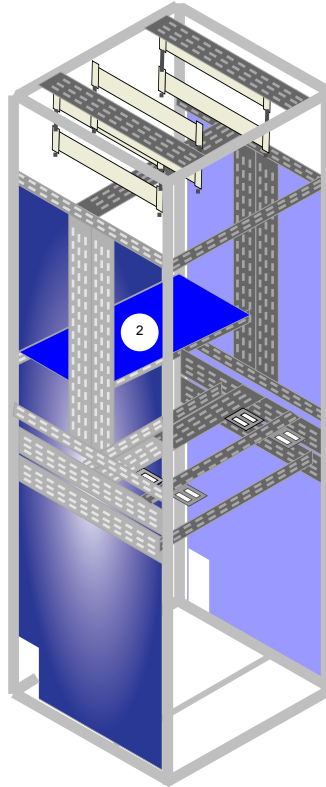

4B FORMAI KIALAKÍTÁS

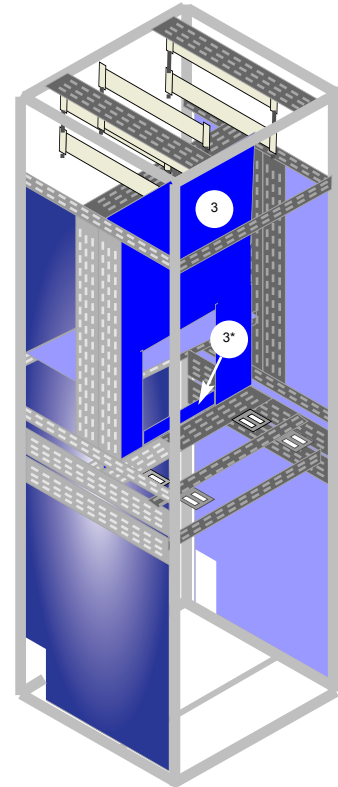

4B FORMAI KIALAKÍTÁS

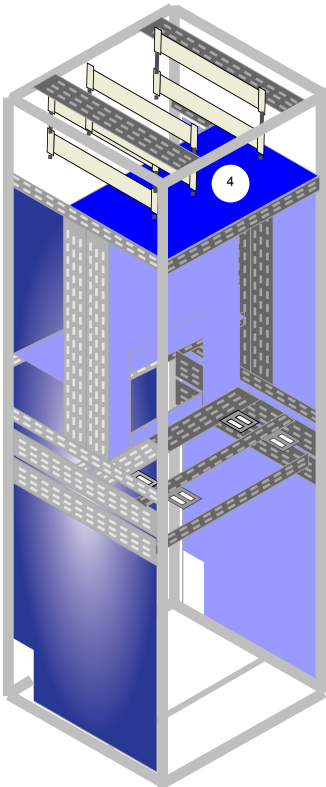

4B FORMAI KIALAKÍTÁS

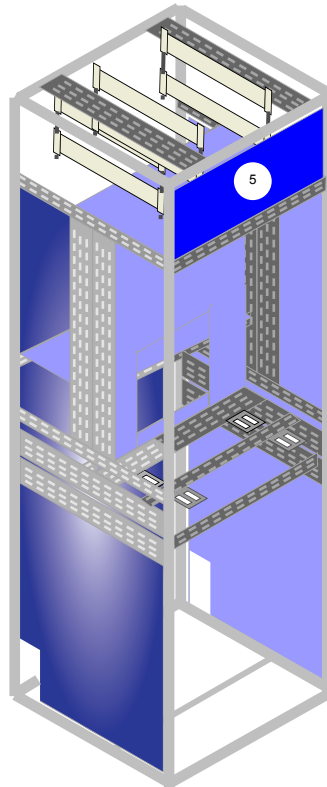

4B FORMAI KIALAKÍTÁS

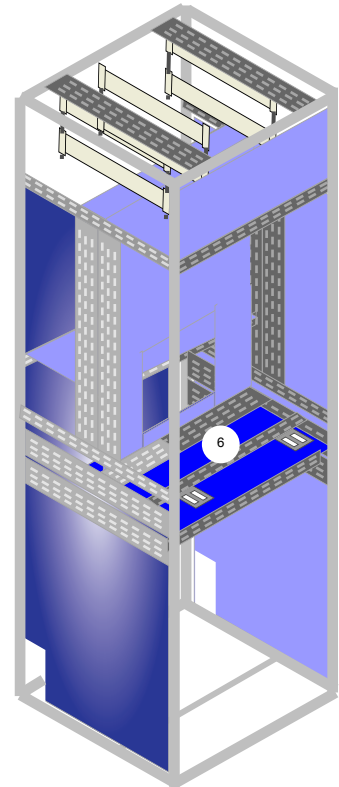

4B FORMAI KIALAKÍTÁS

BETÁPLÁLÓ / LEÁGAZÓ MEZŐ FIX MEGSZAKÍTÓVAL, KÁBELCSATLAKOZÁSSAL (FOLYTATÁS)

4B REKESZELÉS SZERELÉSI RÉSZLETEK (FOLYTATÁS)

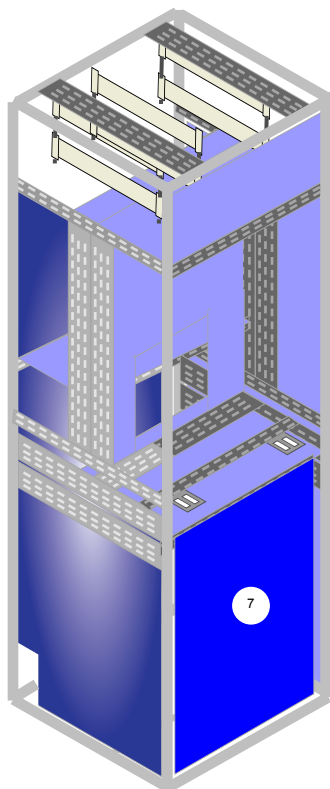

SCHRACK INFO

- Az 1*jelű elemet a vázszerkezet kialakítása után be kell szerelni
- A 2-es jelű elem szerelése előtt a mező sínezését és a megszakító beépítését el kell végezni
- A továbbiakban a burkolatok szerelési sorrendje a számozásuknak megfelelő sorrendben történik
- A burkolatok rögzítése M6x15 méretű csavarral lehetséges a vázszerkezeti négyzetes nyílásokban elhelyezett M6 bepattintós anyákhoz

4B FORMAI KIALAKÍTÁS

A BURKOLATOK MÉRETEI

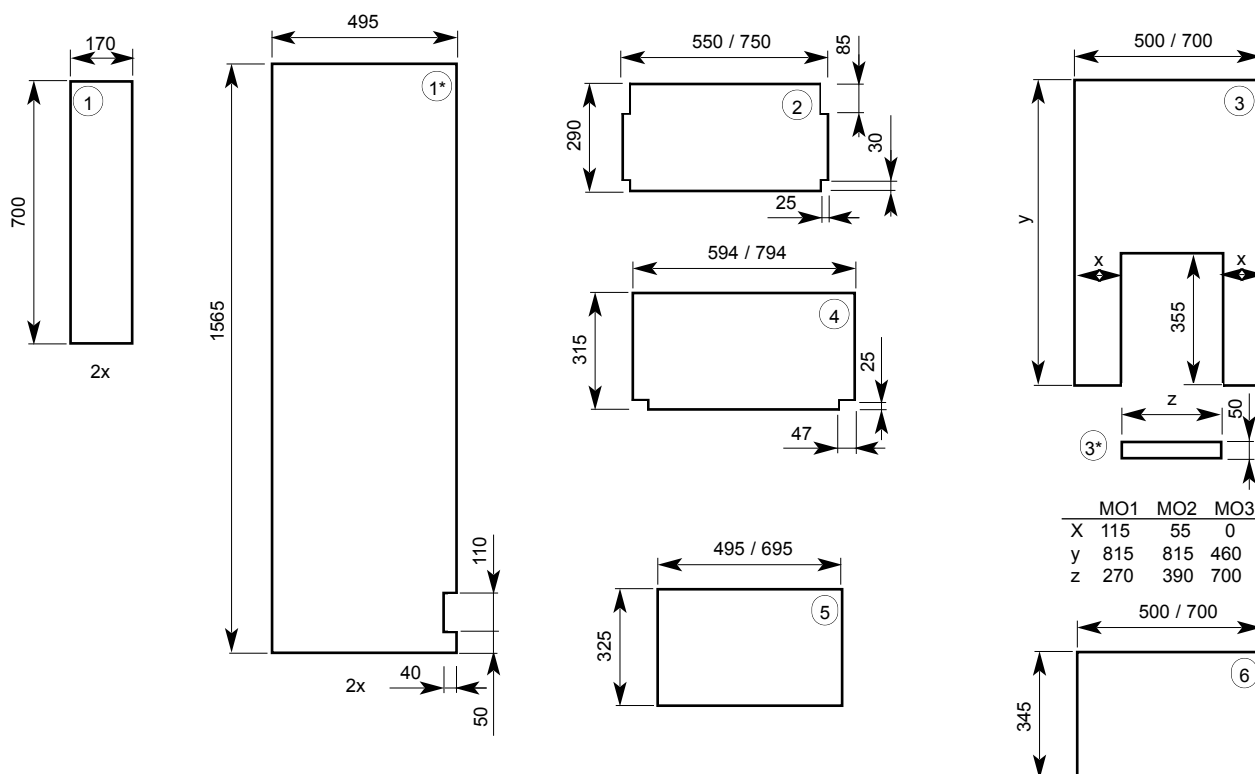

/// BETÁPLÁLÓ / LEÁGAZÓ MEZŐ FIX MEGSZAKÍTÓVAL, KÁBELCSATLAKOZÁSSAL (FOLYTATÁS)

/// A BURKOLATOK MÉRETEI (FOLYTATÁS)

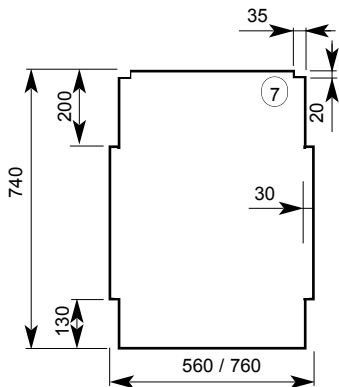

/// SCHRACK INFO

- 1mm vastag horganyzott, perforált acéllemezek
- A / jel mögötti szélességi értékek MO3 megszakító beépítésére vonatkoznak (800mm széles szekrény)

/// A BURKOLATOK RÖGZÍTÉSI PONTJAI

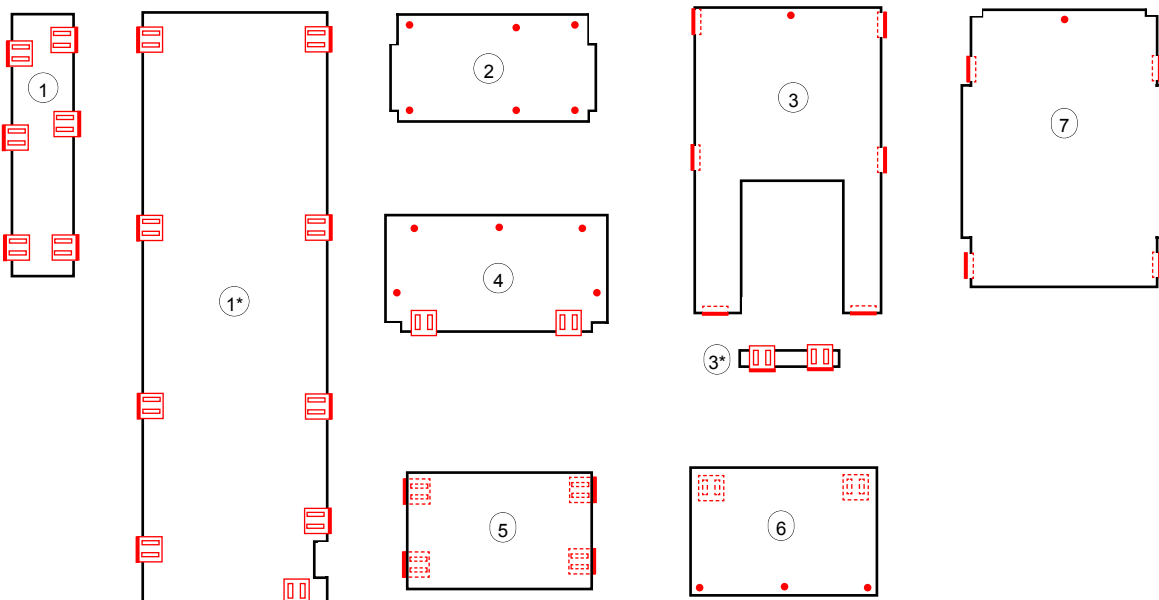

-  HU 000 051 rögzítő fül
- M6-os csavarkötés vázszerkezeti elemhez

/// SCHRACK INFO

- A rögzítő füleket a burkolati elemekre előre fel kell szerelni, M6-os csavarokkal

BETÁPLÁLÓ / LEÁGAZÓ MEZŐ MC4 FIX MEGSZAKÍTÓVAL

17

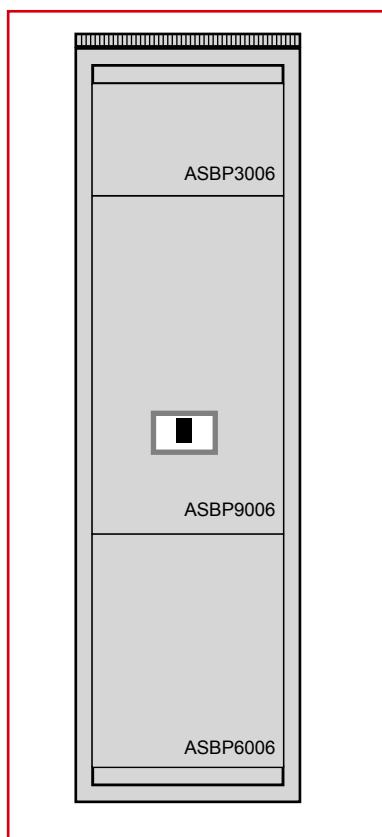

ELŐLNÉZET

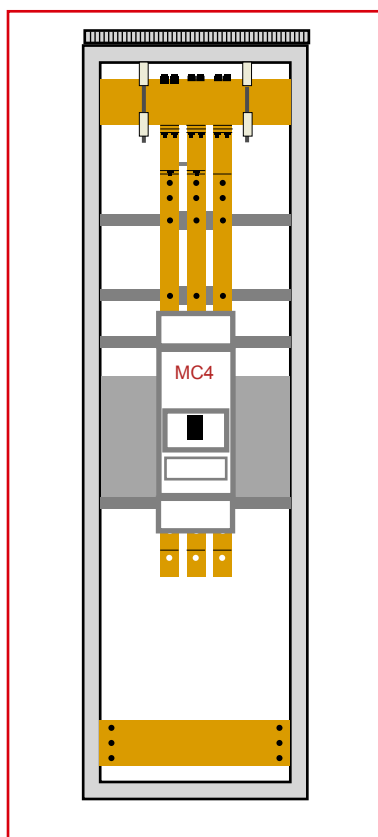

ELŐLNÉZET MASZK NÉLKÜL, ALSÓ CSATLAKOZÁS

MŰSZAKI ADATOK

Főgyűjtősín névleges áram / mező zárati szilárdság	4000A, 3200A, 2500A, 1600A / 65kA
Védettség	IP20

SCHRACK INFO

Változások az általános szerelési utasításhoz képest:

- A megszakítóhoz fázisválasztólap (MC 490 595) nem szükséges
- A fázisválasztólap helyett csatlakozó kapocs fedelet (MC 496 846) kell alkalmazni:
 - 2B kialakításnál csak felül
 - 4B kialakításnál alul, felül egyaránt
- A maszkolás az előlnézeti rajz szerint változik

BETÁPLÁLÓ / LEÁGAZÓ MEZŐ MC4 FIX MEGSZAKÍTÓVAL (FOLYTATÁS)

VÁZSZERKEZET ÖSSZEÁLLÍTÁSI ÁBRA

Síntartó rögzítés a készülék-tartó profil középső lyuksorának első négyzetes lyukába

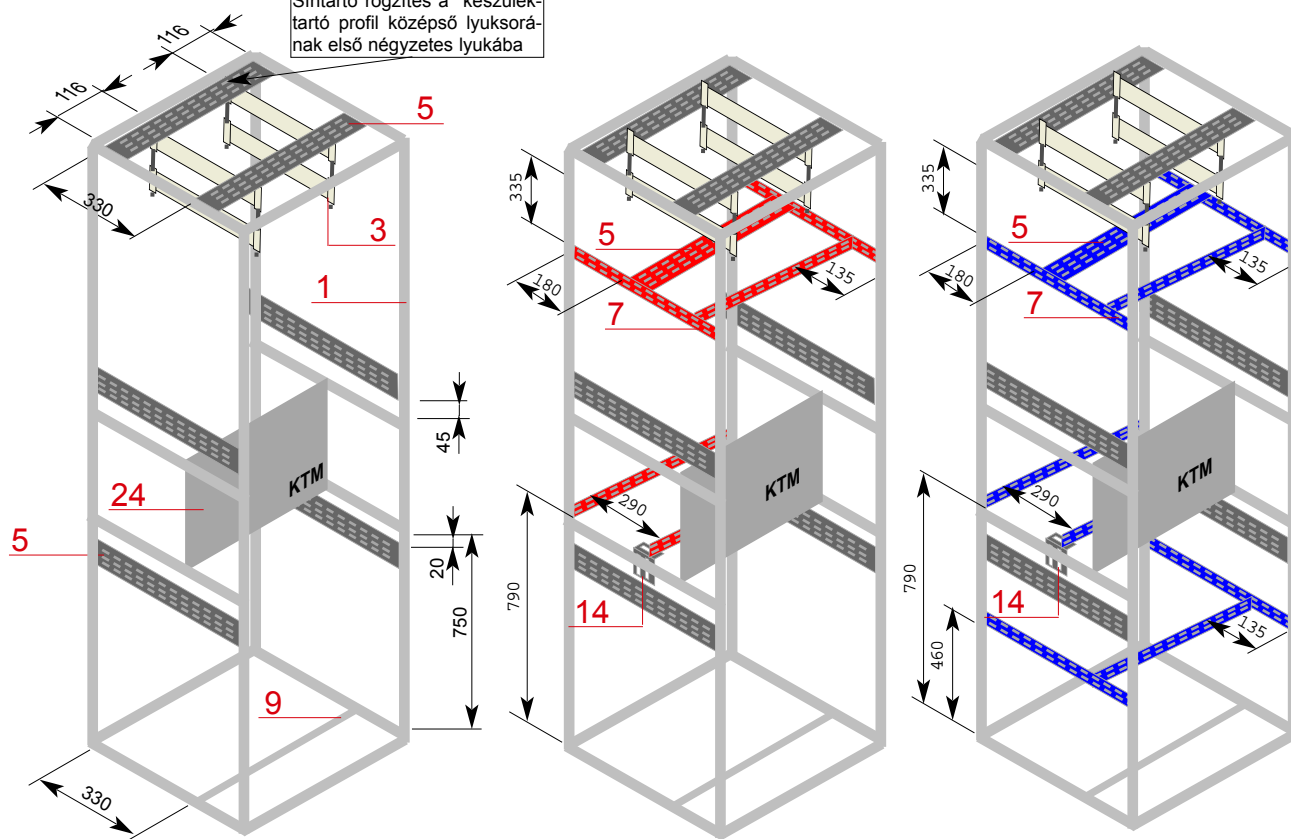

1. FORMAI KIALAKÍTÁS

2B FORMAI KIALAKÍTÁS

4B FORMAI KIALAKÍTÁS

SCHRACK INFO

- A KTM szerelési leírását l. külön fejezetben

1	AS 206 061 szekrény
3	HUDELTA 310 gyújtósíntartó
5	AS CLC 600 készüléktartó profil
7	AS CLF 600 készüléktartó profil
9	AS CAB 600 kábelrögzítő sín
14	HU 000 051 rögzítő fül
24	KTM600

BETÁPLÁLÓ / LEÁGAZÓ MEZŐ MC4 FIX MEGSZAKÍTÓVAL (FOLYTATÁS)

ÁLTALÁNOS SZERELÉSI RÉSZLETEK

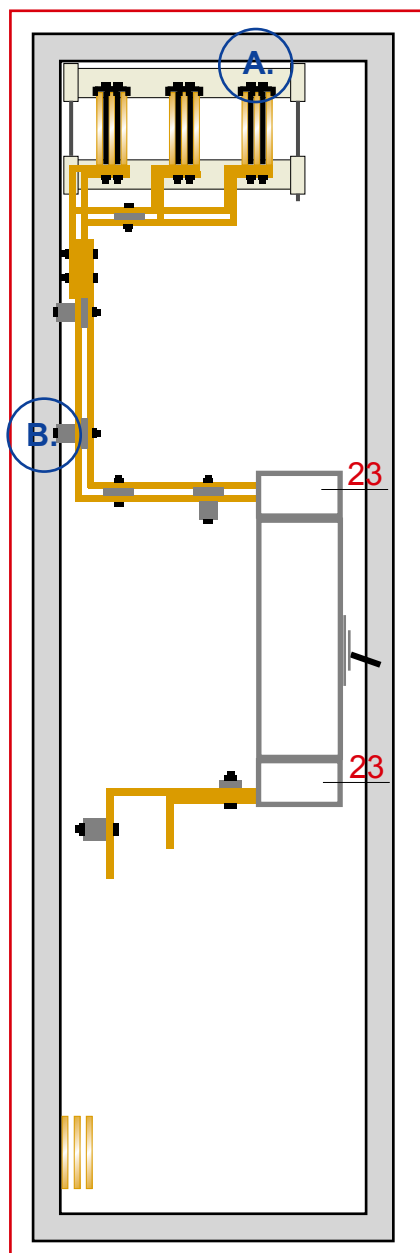

OLDALNÉZET, ALSÓ CSATLAKOZÁS

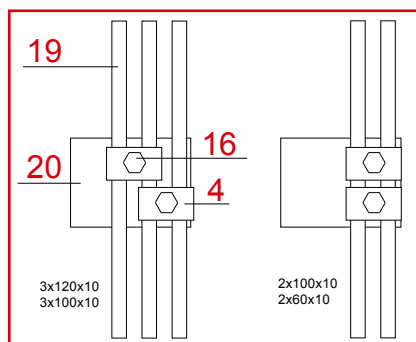

A./ FŐGYŰJTŐSÍN CSATLAKOZÁS, FELÜLNÉZET

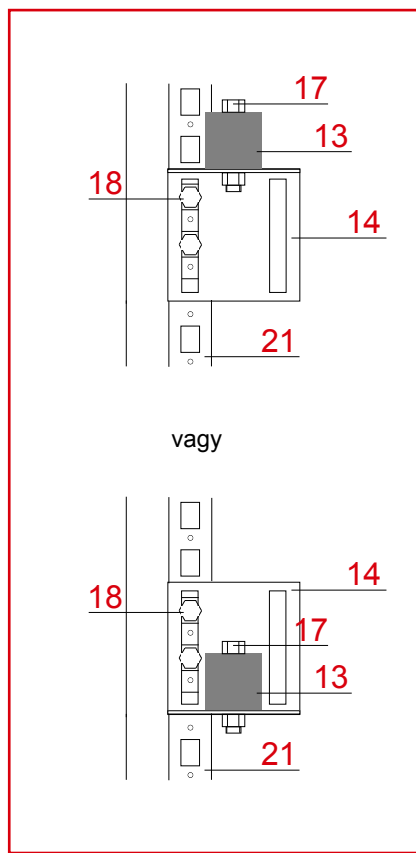

B./ SÍNTARTÓ RÖGZÍTÉS, OLDALNÉZET

SCHRACK INFO

4	TT NCB 000 síncsatlakozó kapocs
13	HU 000 052 30x30mm távtartó szigetelő
14	HU 000 051 rögzítő fül
16	M10-es csavarkötés, oldalanként feszítő alátéttel, M=50Nm
17	M8-as csavarkötés, oldalanként feszítő alátéttel, M=30Nm
18	M8-os csavarkötés csavarkötés bepattintható anyával, M=22Nm
19	Főgyűjtősín
20	Csatlakozó sín
21	Szekrény vázszerkezet
23	MC 496 846 csatlakozó kapocs fedél MC4 megszakítóhoz

M=Meghúzási nyomaték

MC4 KOMPAKT MEGSZAKÍTÓS MEZŐK

/// BETÁPLÁLÓ / LEÁGAZÓ MEZŐ MC4 FIX MEGSZAKÍTÓVAL (FOLYTATÁS)

/// GYŰJTŐSÍNEZÉS

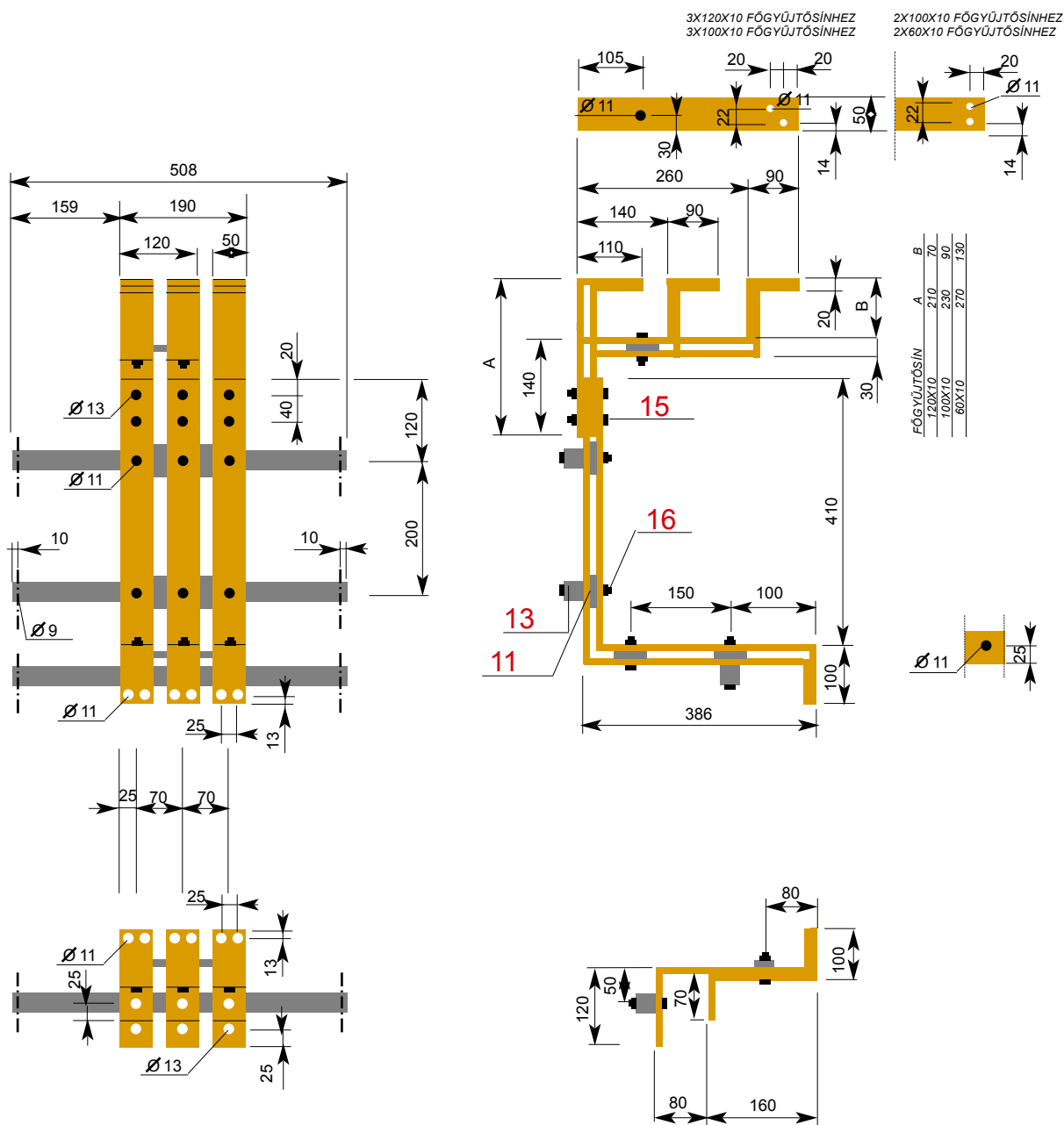

/// SCHRACK INFO

11	HU 000 029 50x10mm távtartó szigetelő
13	HU 000 052 30x30mm távtartó szigetelő
15	M12-es csavarkötés, oldalanként feszítő alátéttel, M=70Nm
16	M10-es csavarkötés, oldalanként feszítő alátéttel, M=50Nm

M=Meghúzási nyomaték

■ BETÁPLÁLÓ / LEÁGAZÓ MEZŐ MC4 FIX MEGSZAKÍTÓVAL (FOLYTATÁS)

■ 2B REKESZELÉS SZERELÉSI RÉSZLETEK

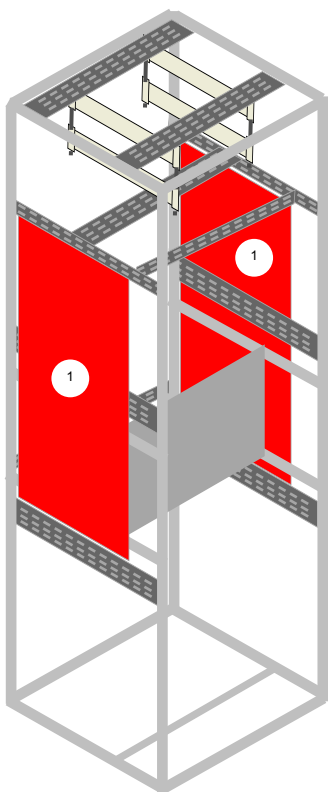

2B FORMAI KIALAKÍTÁS

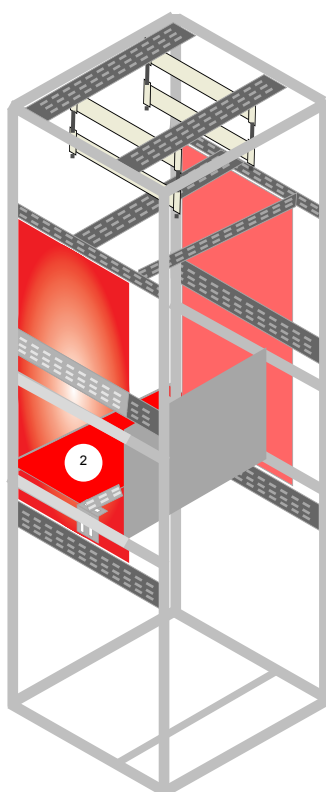

2B FORMAI KIALAKÍTÁS

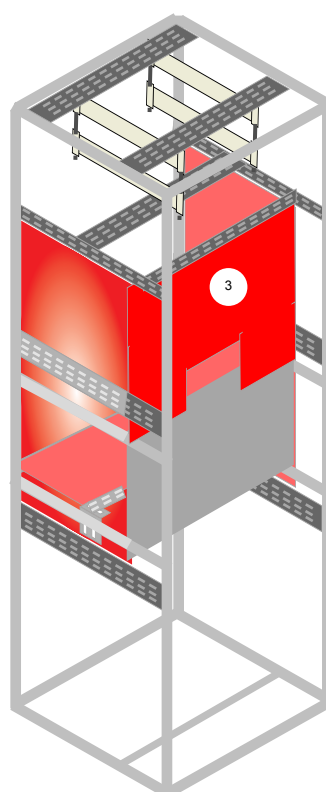

2B FORMAI KIALAKÍTÁS

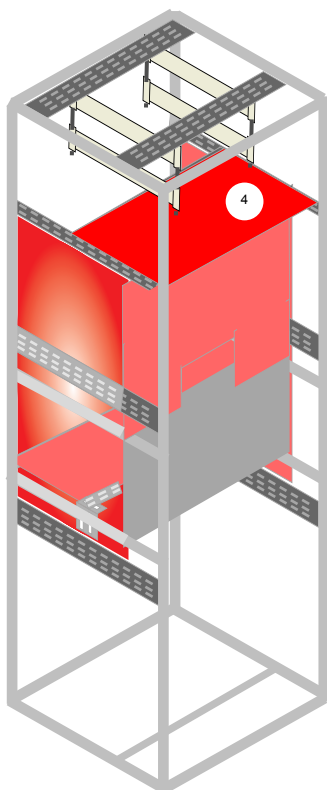

2B FORMAI KIALAKÍTÁS

■ SCHRACK INFO

- Az 1-es és 1* jelű elemeket a vázszerkezet kialakítása után be kell szerelni
- A 2-es jelű elem szerelése előtt a mező sínezését, a megszakító és a modul installációs betét beépítését el kell végezni
- A továbbiakban a burkolatok szerelési sorrendje a számozásuknak megfelelő sorrendben történik
- A burkolatok rögzítése M6x15 méretű csavarral lehetséges a vázszerkezeti négyzetes nyílásokban elhelyezett M6 bepattintós anyákhoz

MC4 KOMPAKT MEGSZAKÍTÓS MEZŐK

■ BETÁPLÁLÓ / LEÁGAZÓ MEZŐ MC4 FIX MEGSZAKÍTÓVAL (FOLYTATÁS)

■ 4B REKESZELÉS SZERELÉSI RÉSZLETEK

22

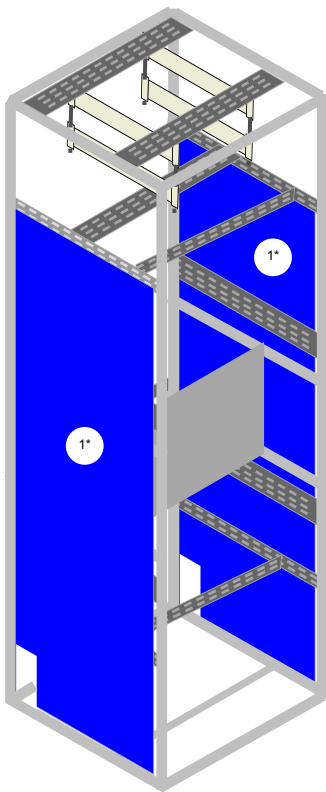

4B FORMAI KIALAKÍTÁS

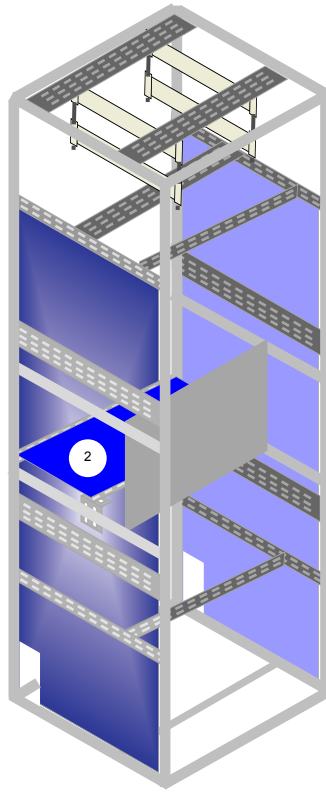

4B FORMAI KIALAKÍTÁS

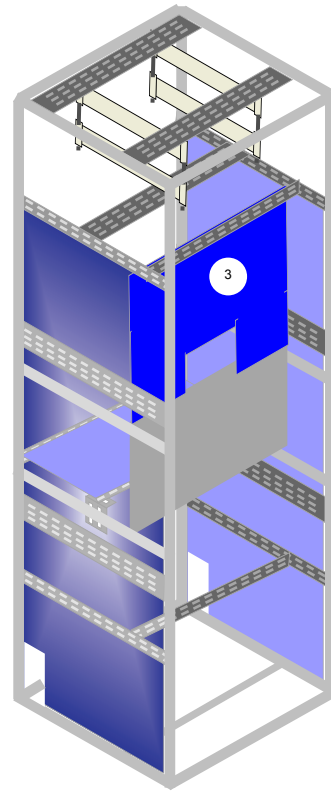

4B FORMAI KIALAKÍTÁS

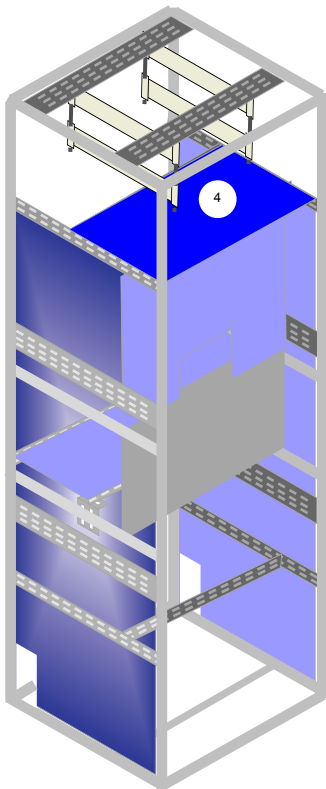

4B FORMAI KIALAKÍTÁS

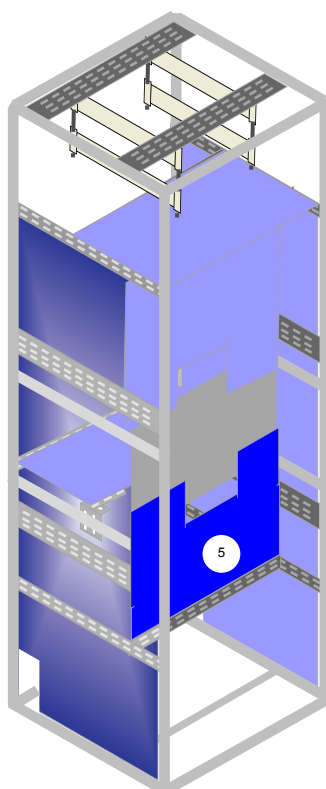

4B FORMAI KIALAKÍTÁS

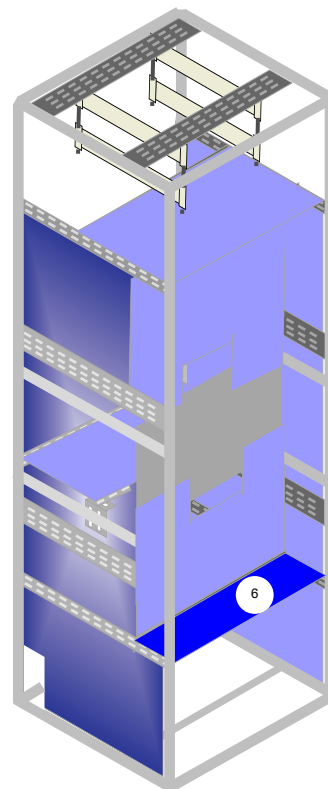

4B FORMAI KIALAKÍTÁS

MC4 KOMPAKT MEGSZAKÍTÓS MEZŐK

/// BETÁPLÁLÓ / LEÁGAZÓ MEZŐ MC4 FIX MEGSZAKÍTÓVAL (FOLYTATÁS)

/// A BURKOLATOK MÉRETEI

23

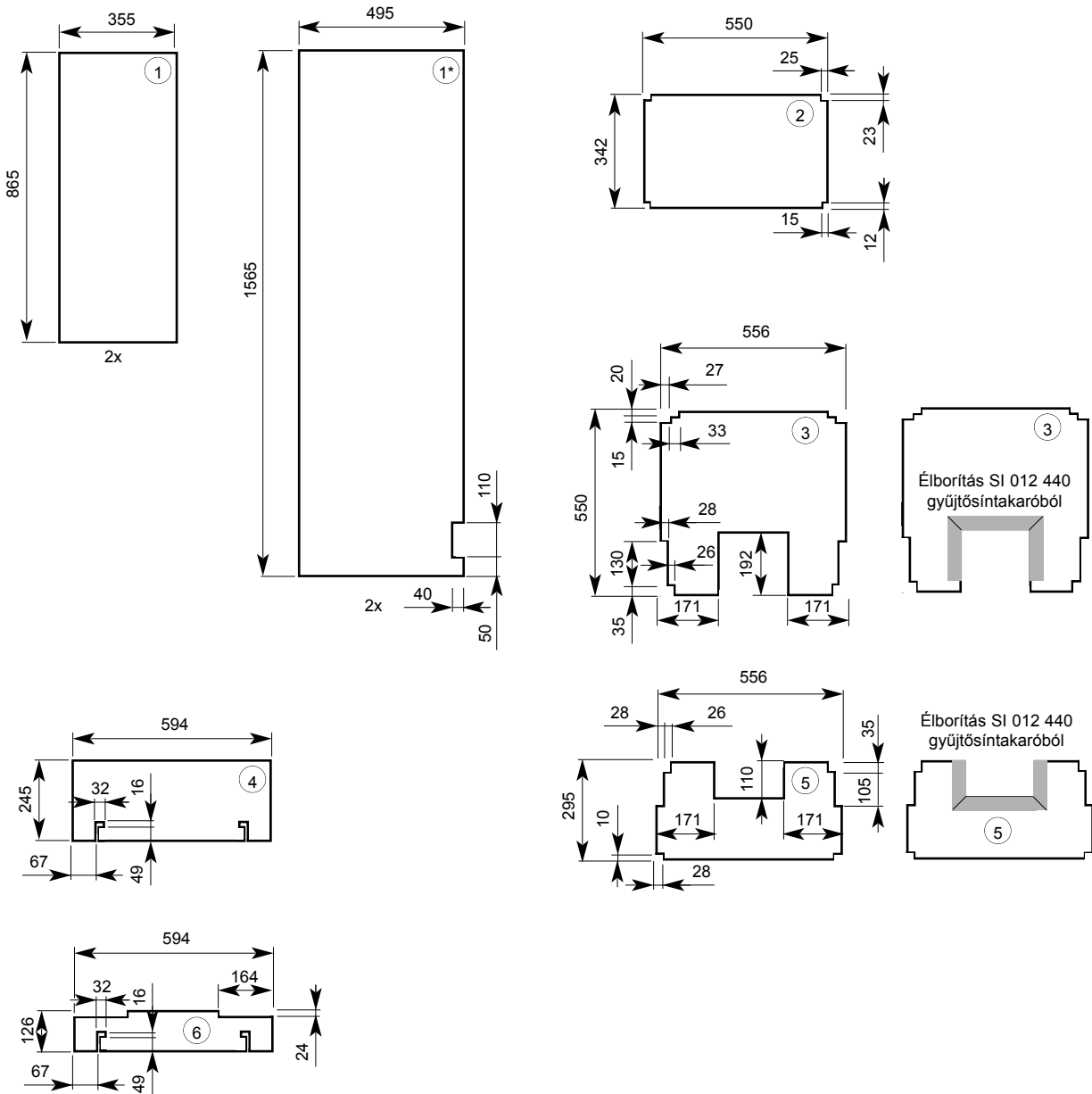

/// BETÁPLÁLÓ / LEÁGAZÓ MEZŐ MC4 FIX MEGSZAKÍTÓVAL (FOLYTATÁS)

/// A BURKOLATOK RÖGZÍTÉSI PONTJAI

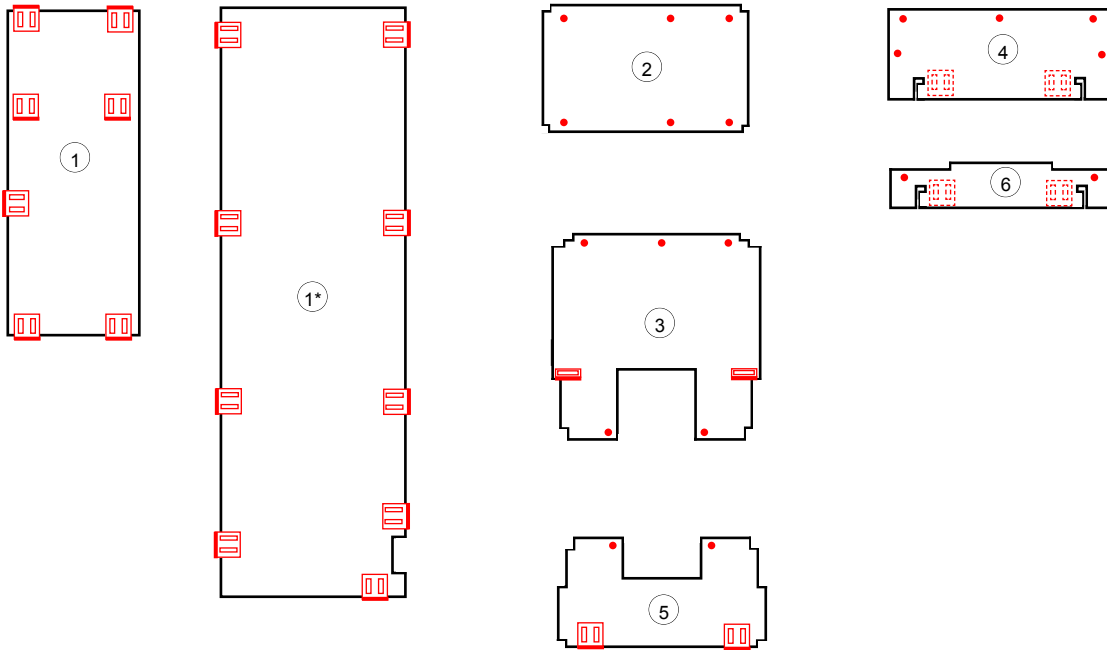

-  HU 000 051 rögzítő fül
• M6-os csavarkötés vázszerkezeti elemhez

/// SCHRACK INFO

- A rögzítő füleket a burkolati elemekre előre fel kell szerelni, M6-os csavarokkal

630A FÜGGŐLEGES SZAKASZOLÓ KAPCSOLÓS MEZŐK

630A-ES LEÁGAZÓ MEZŐ, 600 (800)mm SZÉLES

25

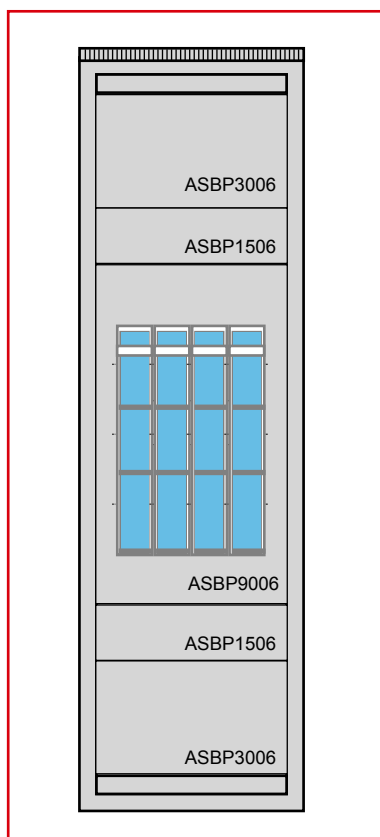

ELŐLNÉZET

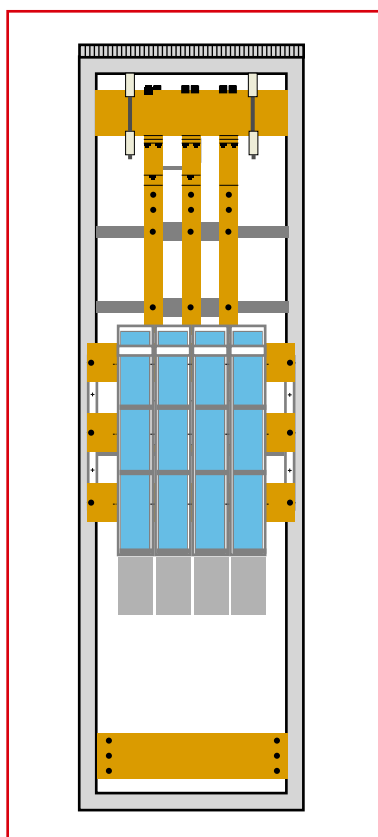

ELŐLNÉZET MASZK NÉLKÜL, ALSÓ CSATLAKOZÁS

MŰSZAKI ADATOK

Főgyűjtősín névleges áram / mező zárlati szilárdság	4000A, 3200A, 2500A, 1600A / 50kA
Védettség	IP20

SCHRACK INFO

Változások az általános szerelési utasításhoz képest:

- A maszkolás az előlnézeti rajz szerint változik

630A FÜGGŐLEGES SZAKASZOLÓ KAPCSOLÓS MEZŐK

630A-ES LEÁGAZÓ MEZŐ, 600 (800)mm SZÉLES (FOLYTATÁS)

VÁZSZERKEZET ÖSSZEÁLLÍTÁSI ÁBRA

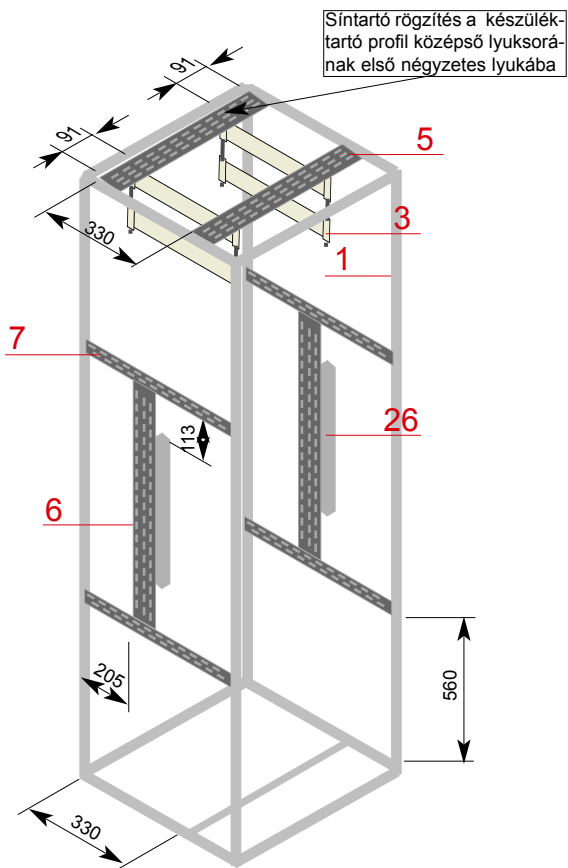

ALSÓ KÁBELCSATLAKOZÁS

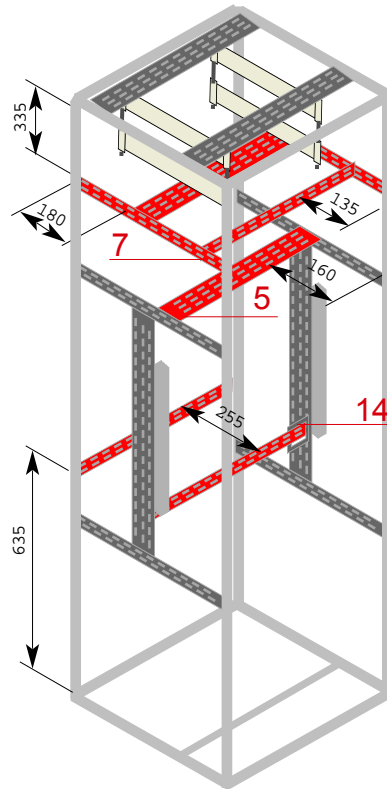

2B FORMAI KIALAKÍTÁS

SCHRACK INFO

1	AS 206 061 szekrény
3	HUDELTA 310 gyűjtősíntartó
5	AS CLC 600 készüléktartó profil
6	AS CLC 800 készüléktartó profil
7	AS CLF 600 készüléktartó profil
9	AS CAB 600 kábelrögzítő sín
14	HU 000 051 rögzítő fül
26	SI 017 420 gyűjtősíntartó*

* Gyűjtősíntartó rögzítés a készüléktartó profilon M10-es csavarral. Meghúzási nyomaték 40Nm.

630A FÜGGŐLEGES SZAKASZOLÓ KAPCSOLÓS MEZŐK

630A-ES LEÁGAZÓ MEZŐ, 600 (800)mm SZÉLES (FOLYTATÁS)

ÁLTALÁNOS SZERELÉSI RÉSZLETEK

27

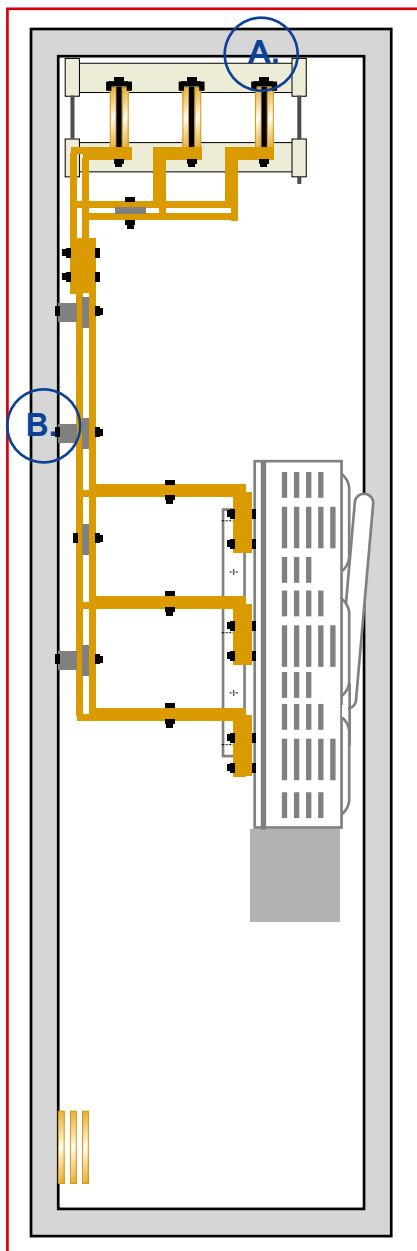

OLDALNÉZET, ALSÓ CSATLAKOZÁS

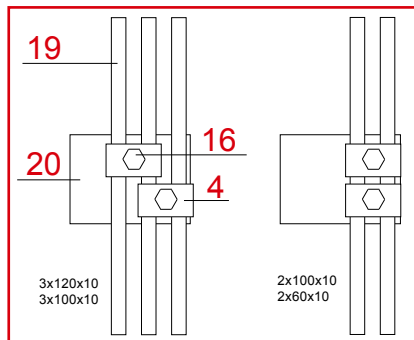

A./ FŐGYŰJTŐSÍN CSATLAKOZÁS, FELÜLNÉZET

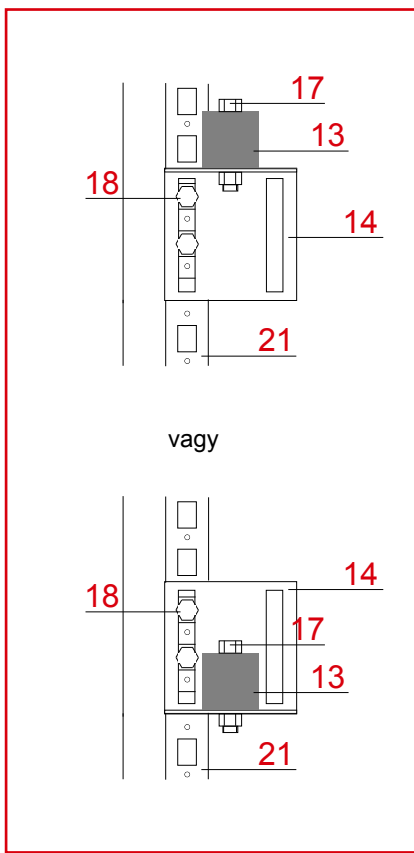

B./ SÍNTARTÓ RÖGZÍTÉS, OLDALNÉZET

SCHRACK INFO

4	TT NCB 000 síncsatlakozó kapocs
13	HU 000 052 30x30mm távtartó szigetelő
14	HU 000 051 rögzítő fül
16	M10-es csavarkötés, oldalanként feszítő alátéttel, M=50Nm
17	M8-as csavarkötés, oldalanként feszítő alátéttel, M=30Nm
18	M8-os csavarkötés csavarkötés bepattintható anyával, M=22Nm
19	Főgyűjtősín
20	Csatlakozó sín
21	Szekrény vázszerkezet

M=Meghúzási nyomaték

630A FÜGGŐLEGES SZAKASZOLÓ KAPCSOLÓS MEZŐK

630A-ES LEÁGAZÓ MEZŐ, 600 (800)mm SZÉLES (FOLYTATÁS)

GYÚJTÓSÍNEZÉS

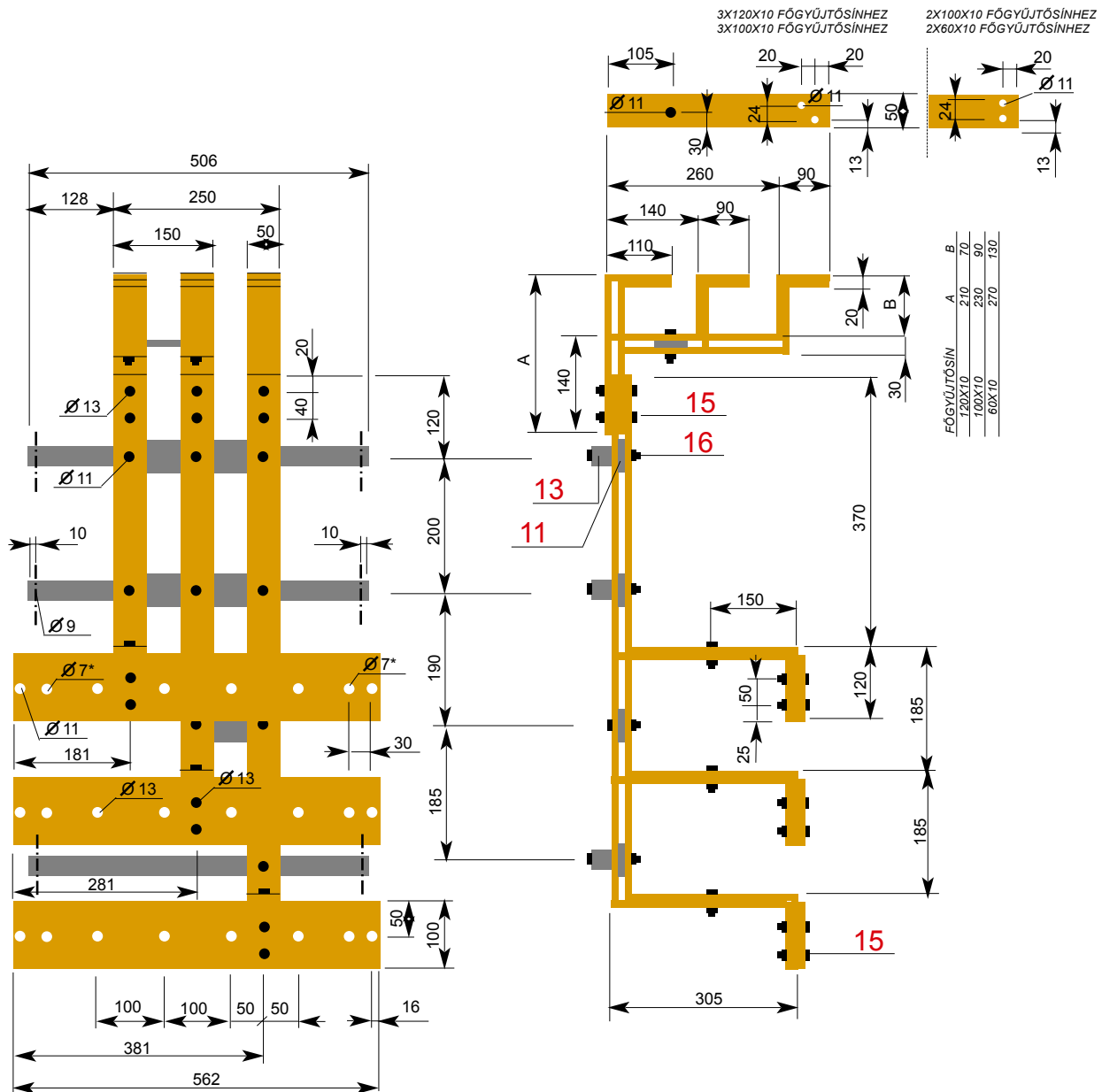

SCHRACK INFO

11	HU 000 029 50x10mm távtartó szigetelő
13	HU 000 052 30x30mm távtartó szigetelő
15	M12-es csavarkötés, oldalanként feszítő alátéttel, M=70Nm
16	M10-es csavarkötés, oldalanként feszítő alátéttel, M=50Nm

M=Meghúzási nyomaték
 Ø7* HUXL 551 440 támszigetelő rögzítése

630A FÜGGŐLEGES SZAKASZOLÓ KAPCSOLÓS MEZŐK

29

630A-ES LEÁGAZÓ MEZŐ, 600 (800)mm SZÉLES (FOLYTATÁS)

2B REKESZEZÉS SZERELÉSI RÉSZLETEK

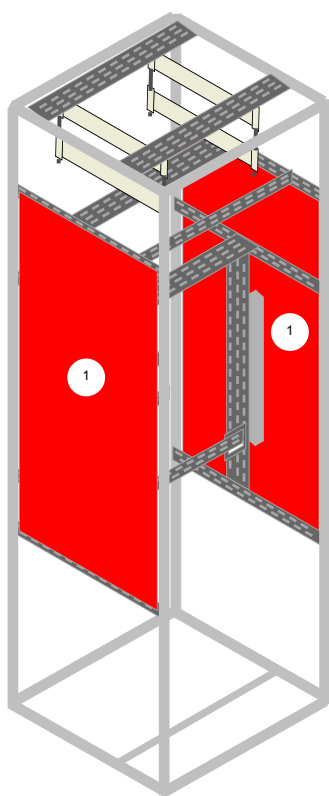

2B FORMAI KIALAKÍTÁS

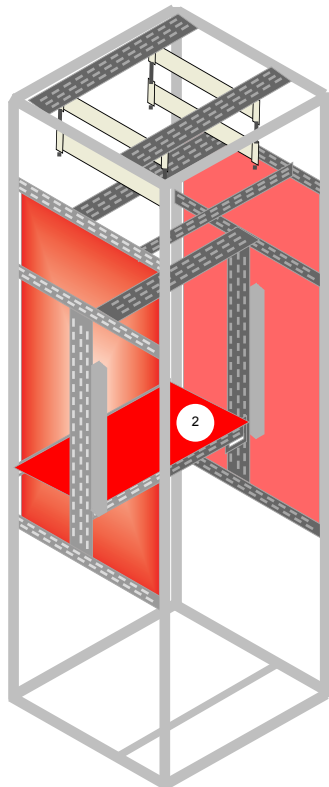

2B FORMAI KIALAKÍTÁS

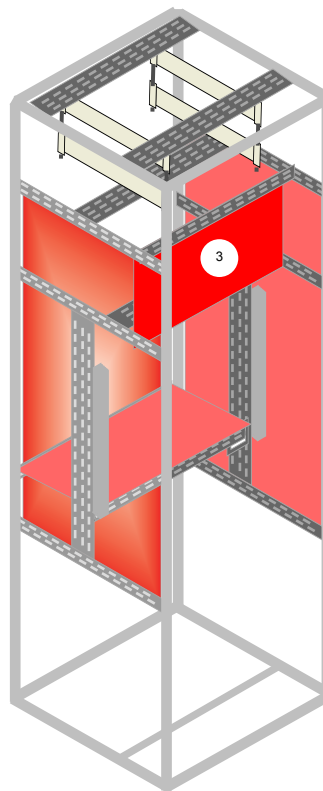

2B FORMAI KIALAKÍTÁS

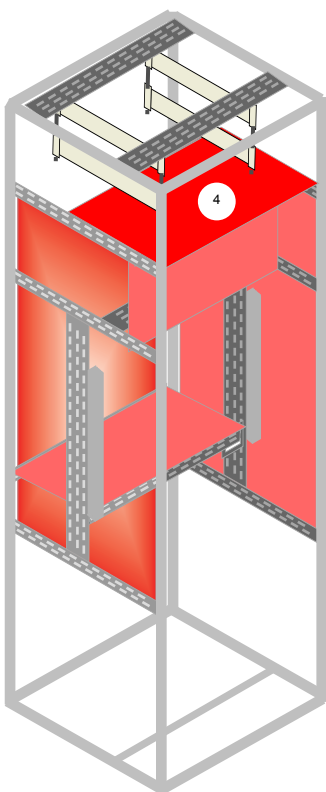

2B FORMAI KIALAKÍTÁS

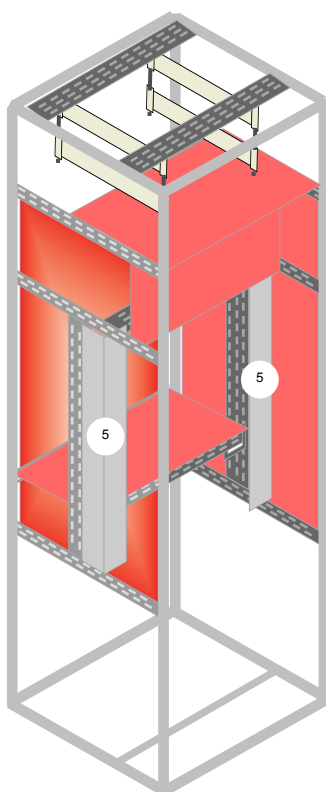

2B FORMAI KIALAKÍTÁS

SCHRACK INFO

- Az 1-es jelű elemet a vázszerkezet kialakítása után be kell szerelni
- A 2-es jelű elem szerelése előtt a mező sínezését, a készülékek és a modul installációs betét beépítését el kell végezni
- A továbbiakban a burkolatok szerelési sorrendje a számozásuknak megfelelő sorrendben történik
- A burkolatok rögzítése M6x15 méretű csavarral lehetséges a vázszerkezeti négyzetes nyílásokban elhelyezett M6 bepattintós anyákhoz
- Az 5-ös jelű elem HUXL 551 440 támszigetelővel rögzítendő a gyűjtősínre

630A FÜGGŐLEGES SZAKASZOLÓ KAPCSOLÓS MEZŐK

630A-ES LEÁGAZÓ MEZŐ, 600 (800)mm SZÉLES (FOLYTATÁS)

A BURKOLATOK MÉRETEI

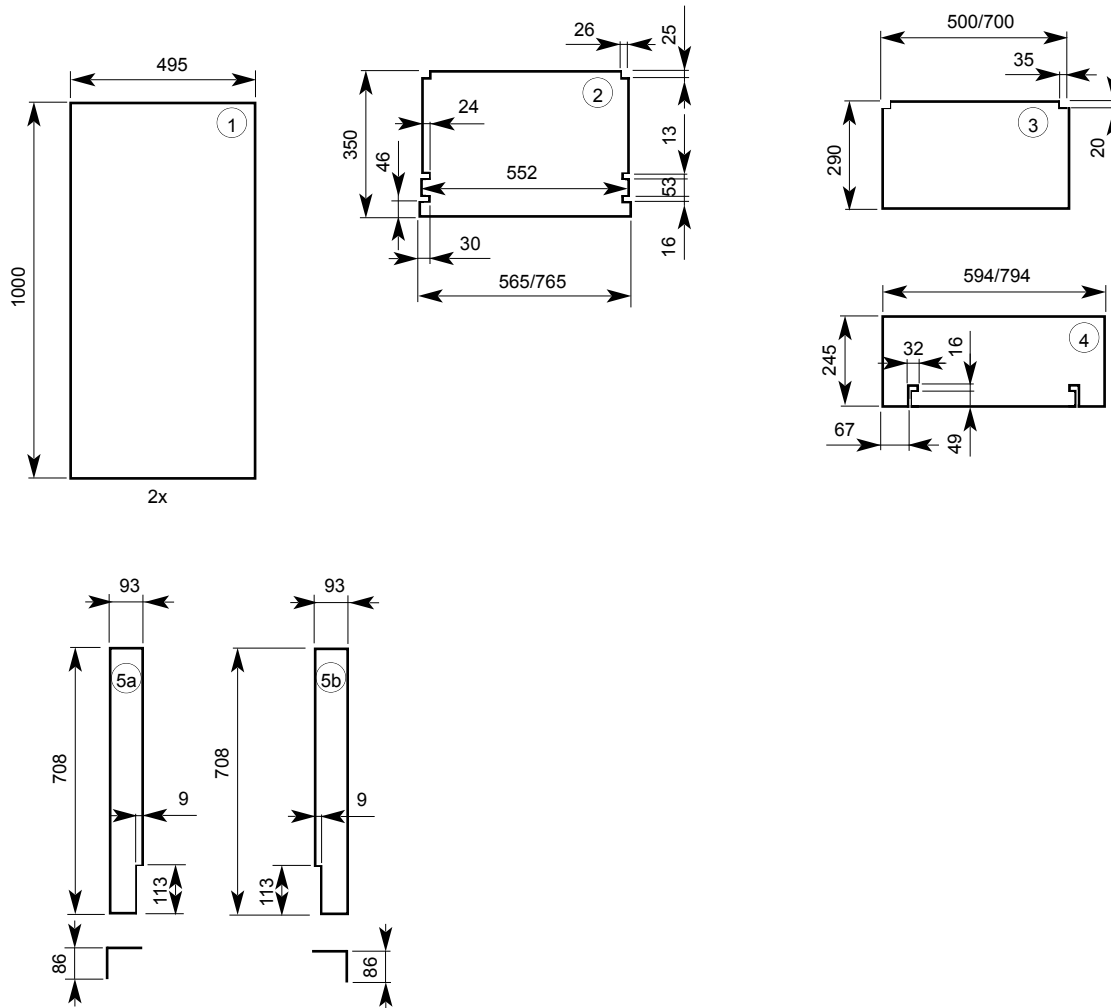

SCHRACK INFO

- Az 5a és 5b elemek az IL 042 218 hátlapból hajlítva
- A / jel mögötti szélességi értékek 800mm széles szekrényre vonatkoznak

630A FÜGGŐLEGES SZAKASZOLÓ KAPCSOLÓS MEZŐK

630A-ES LEÁGAZÓ MEZŐ, 600 (800)mm SZÉLES (FOLYTATÁS)

A BURKOLATOK RÖGZÍTÉSI PONTJAI

31

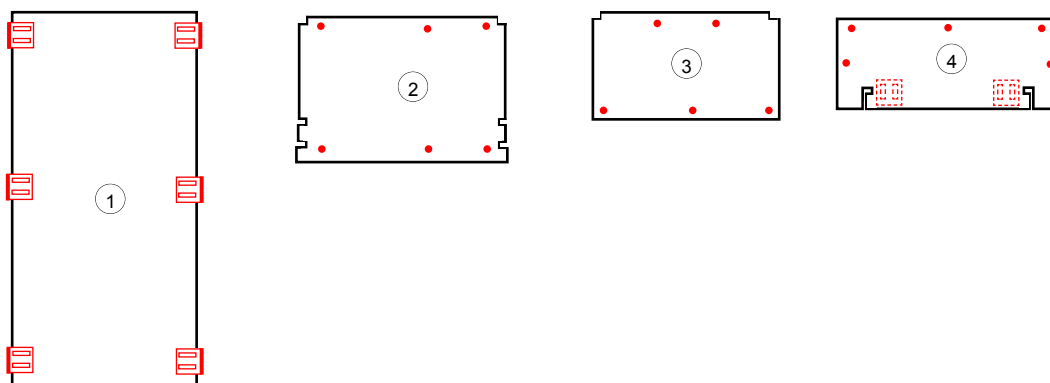

-  HU 000 051 rögzítő fül
- M6-os csavarkötés vázszerkezeti elemhez

SCHRACK INFO

- A rögzítő füleket a burkolati elemekre előre fel kell szerelni, M6-os csavarokkal

A SCHRACK MAGYARORSZAGON
**MAGYARORSZÁGI KÖZPONT
BUDAPEST**

H-1172 Budapest, Vidor u. 5.
TEL +36 1 253-1401
FAX +36 1 253-1491
E-MAIL schrack@schrack.hu

**AUSZTRIAI KÖZPONT
SCHRACK TECHNIK GMBH**

Seybelgasse 13, 1230 Wien
TEL +43(0) 1/866 85-0
FAX +43(0) 1/866 85-1560
E-MAIL info@schrack.com

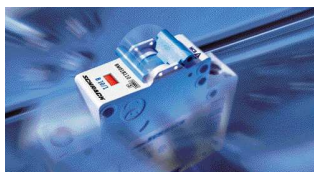
MAGYARORSZÁGI KÉPVISELETEK

DEBRECEN

H-4025 Debrecen,
Arany János u. 55.
TEL +36 52 422-883
FAX +36 52 422-879

GYŐR

H-9023 Győr,
Március 15. u. 5-7.
TEL +36 96 414-815
FAX +36 96 438-918

MISKOLC

H-3529 Miskolc,
Soltész Nagy K. út 129.
TEL +36 46 411-784
FAX +36 46 412-365

PÉCS

H-7623 Pécs,
Rákóczi u. 18.
TEL +36 72 513-560
FAX +36 72 513 569

SZEGED

H-6724 Szeged,
Pacsirta u. 1.
TEL +36 62 486-964
FAX +36 62 465-580

SZOLNOK

H-5000 Szolnok,
Bercsényi u. 10. I. em.
TEL +36 56 515-160
FAX +36 56 515-161

SZÉKESFEHÉRVÁR

H-8000, Székesfehérvár,
Sereg u. 5.
TEL +36 22 348-349
FAX +36 22 348-347

LEÁNYVÁLLALATOK

BELGIUM

BE-9051 St-Denijs-Western
Twaalfapostelenstraat 14
TEL +32 9/384-7992
FAX +32 9/384-8769
E-MAIL info@schrack.be

ROMÁNIA

RO-3700 Oradea
Str. Simion Barnutiu nr. 15
TEL +40 259-435 887
FAX +40 259/412 892
E-MAIL schrack@schrack.ro

SZLOVÉNIA

SLO-2380 Slovenj Gradec
Glavni trg 47
TEL +38 6/2 883 92 00
FAX +38 6/2 884 34 71
E-MAIL schrack.sg@schrack.si

HORVÁTORSZÁG

HR-10000 Zagreb
Zavrtnica 17
TEL +385 1/605 55 00
FAX +385 1/605 55 66
E-MAIL schrack@schrack.hr

SZERBIA

YU-11000 Beograd
Kumodraska 260
TEL +38 1/11 309 2600
FAX +38 1/11 309 2620
E-MAIL office@schrack.co.yu

CSEHORSZÁG

CZ-10200 Praha 10- Hostivar
Dolnomecholupska 2
TEL +42(0)2/810 08 264
FAX +42(0)2/810 08 642
E-MAIL paha@schrack.cz

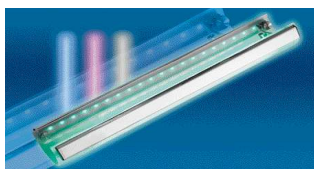
LENGYELORSZÁG

PL-03-236 Warszawa
ul. Annopol 3
TEL +48 22/331 48 31
FAX +48 22/331 48 33
E-MAIL se@schrack.pl

SZLOVÁKIA

SK-03601 Martin
Langsfeldova 2
TEL +42 1/43 422 16 41
FAX +42 1/43 423 95 56
E-MAIL martin@schrack.sk